

QUALITAT, **TRADICIÓ** I INNOVACIÓ



972 84 02 16

planas@mosaicplanas.com

Bancos

Bancos	págs. 1-25
Jardineras	págs. 26-31
Fuentes	págs. 32-33
Papeleras y ceniceros	págs. 34-36
Mesas picnic y juegos	págs. 37-39
Piezas para jardín	págs. 40-41
Elementos viales	págs. 42-46



BANCOS

Puzzle

Diseño de Mireya Duart



MATERIAL: Hormigón prefabricado hidrofugado con armadura de acero.

COLOR: Blanco, gris y tosca.

TEXTURA: Lisa o decapada.

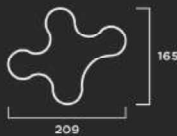

Puzzle con respaldo

Diseño de Mireya Duart



MATERIAL: Hormigón prefabricado hidrofugado con armadura de acero.

COLOR: Blanco, gris y tosca.

TEXTURA: Lisa o decapada.



Flor

Diseño de Mireya Duart

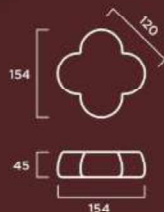

MATERIAL: Hormigón prefabricado hidrofugado con armadura de acero.

COLOR: Blanco, gris y tosca.

TEXTURA: Lisa o decapada.



Corazón

Diseño de Mireya Duart



MATERIAL: Hormigón prefabricado hidrofugado con armadura de acero.

COLOR: Blanco, gris y tosca.

TEXTURA: Lisa o decapada.



BANCOS

Ciempies

Diseño de DOOA

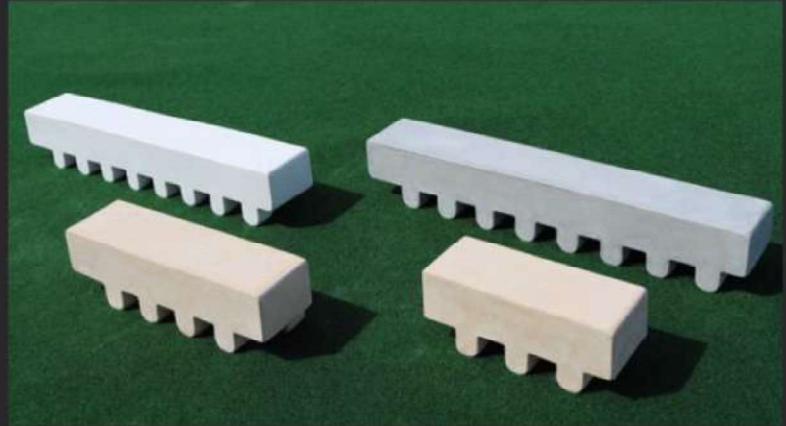
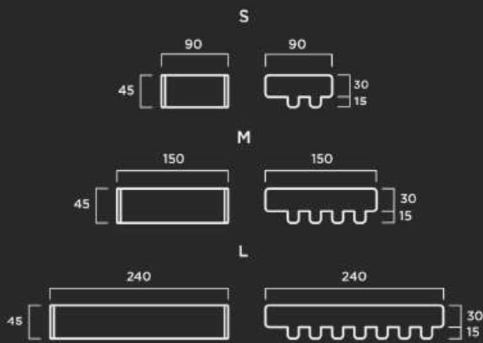

MATERIAL: Hormigón prefabricado hidrofugado con armadura de acero.

COLOR: Blanco, gris y tosca.

TEXTURA: Lisa o decapada.

Center

Diseño de Mireya Duart

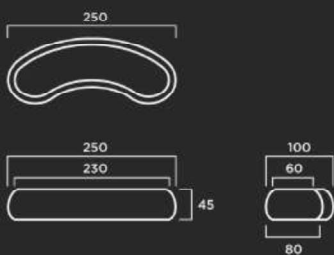

MATERIAL: Hormigón prefabricado hidrofugado con armadura de acero.

COLOR: Blanco, gris y tosca.

TEXTURA: Lisa o decapada.

Banco Jardinera Center

Diseño de Mireya Duart

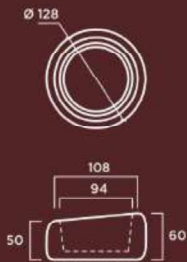

MATERIAL: Hormigón prefabricado hidrofugado con armadura de acero.

COLOR: Blanco, gris y tosca.

TEXTURA: Lisa o decapada.

Caillou

Diseño de DOOA

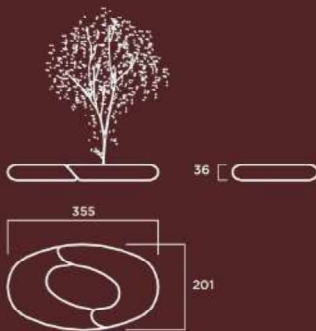

MATERIAL: Hormigón prefabricado hidrofugado con armadura de acero.

COLOR: Blanco, gris y tosca.

TEXTURA: Lisa o decapada.

BANCOS

Trébol

Diseño de Mireya Duart



MATERIAL: Hormigón prefabricado hidrofugado con armadura de acero.

COLOR: Blanco, gris y tosca.

TEXTURA: Lisa o decapada.

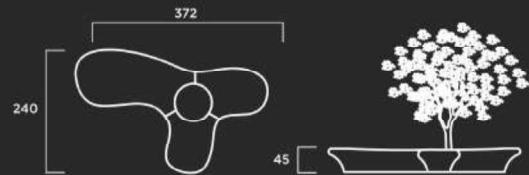

Banco Jardinera Circular 400



MATERIAL: Hormigón prefabricado hidrofugado con armadura de acero.

COLOR: Blanco, gris y tosca.

TEXTURA: Lisa o decapada.

OTROS: Asiento compuesto por 6 piezas. Apoyo compuesto por 7 piezas.

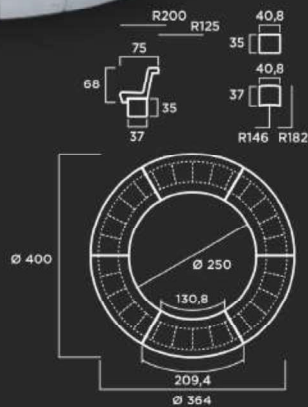

Banco Alcorque Jardinera

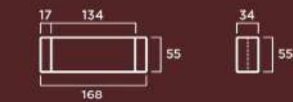
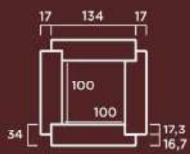

MATERIAL: Hormigón prefabricado hidrofugado con armadura de acero.

COLOR: Blanco, gris y tosca.

TEXTURA: Lisa o decapada.

Banco Jardinera Circular 220

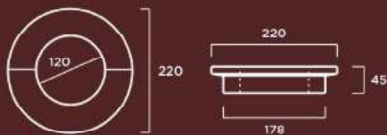

MATERIAL: Hormigón prefabricado hidrofugado con armadura de acero. Compuesto por dos piezas.

COLOR: Blanco, gris y tosca.

TEXTURA: Lisa o decapada.



BANCOS

B-23

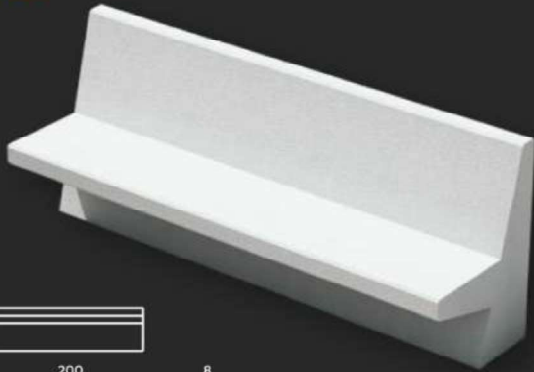

MATERIAL: Hormigón prefabricado hidrofugado con armadura de acero.

COLOR: Blanco, gris y tosca.

TEXTURA: Lisa o decapada.

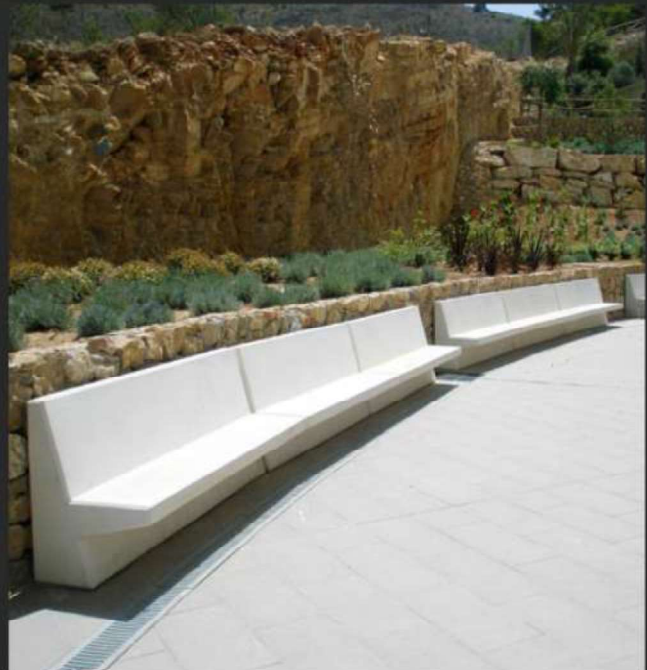

Diamante

Diseño de Mireya Duart

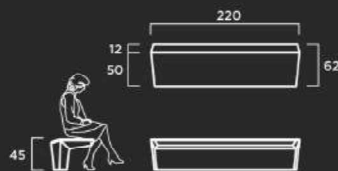

MATERIAL: Hormigón prefabricado hidrofugado con armadura de acero.

COLOR: Blanco, gris y tosca.

TEXTURA: Lisa o decapada.

CR

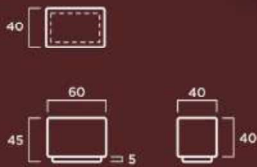

MATERIAL: Hormigón prefabricado hidrofugado (sin armadura).
COLOR: Blanco, gris y tosca.
TEXTURA: Lisa o decapada.

Cubo



MATERIAL: Hormigón prefabricado hidrofugado (sin armadura).
COLOR: Blanco, gris y tosca.
TEXTURA: Lisa o decapada.



Cubox 1 (50x50x50)



MATERIAL: Hormigón prefabricado hidrofugado (sin armadura).
COLOR: Blanco, gris y tosca.
TEXTURA: Lisa o decapada.

Cubox 2 (50x50x45)

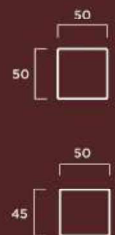
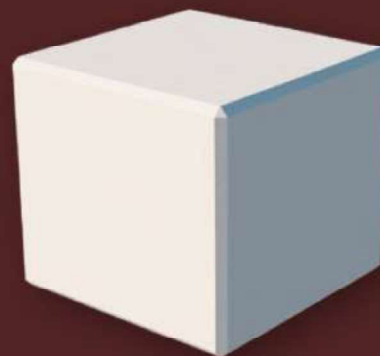

MATERIAL: Hormigón prefabricado hidrofugado (sin armadura).
COLOR: Blanco, gris y tosca.
TEXTURA: Lisa o decapada.

BANCOS

Cubox 3 (45x45x45)

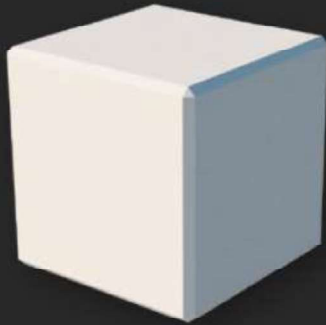

MATERIAL: Hormigón prefabricado hidrofugado (sin armadura).
COLOR: Blanco, gris y tosca.
TEXTURA: Lisa o decapada.

Cubox 4 (60x60x50)

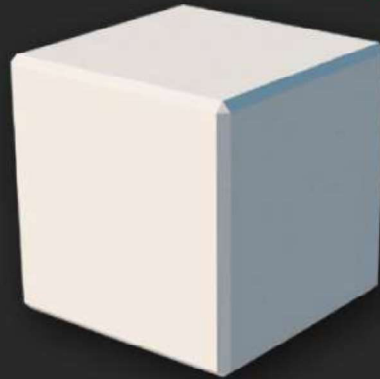

MATERIAL: Hormigón prefabricado hidrofugado (sin armadura).
COLOR: Blanco, gris y tosca.
TEXTURA: Lisa o decapada.



Cubox 5 (60x60x45)



MATERIAL: Hormigón prefabricado hidrofugado (sin armadura).
COLOR: Blanco, gris y tosca.
TEXTURA: Lisa o decapada.

Conik Individual

Diseño de Paco Saura



MATERIAL: Hormigón prefabricado hidrofugado (sin armadura).
COLOR: Blanco, gris y tosca.
TEXTURA: Lisa o decapada.

Conik Modular

Diseño de Paco Saura

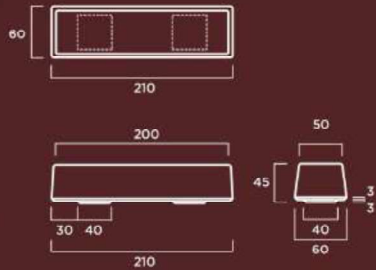

MATERIAL: Hormigón prefabricado hidrofugado con armadura de acero.

COLOR: Blanco, gris y tosca.

TEXTURA: Lisa o decapada.

Prisma 1 (50x50)



MATERIAL: Hormigón prefabricado hidrofugado con armadura de acero.

COLOR: Blanco, gris y tosca.

TEXTURA: Lisa o decapada.

Prisma 2 (50x45)

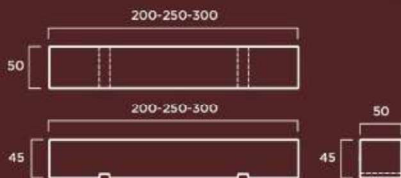

MATERIAL: Hormigón prefabricado hidrofugado con armadura de acero.

COLOR: Blanco, gris y tosca.

TEXTURA: Lisa o decapada.

Prisma 3 (45x45)



MATERIAL: Hormigón prefabricado hidrofugado con armadura de acero.

COLOR: Blanco, gris y tosca.

TEXTURA: Lisa o decapada.

BANCOS

Prisma 4 (60x50)

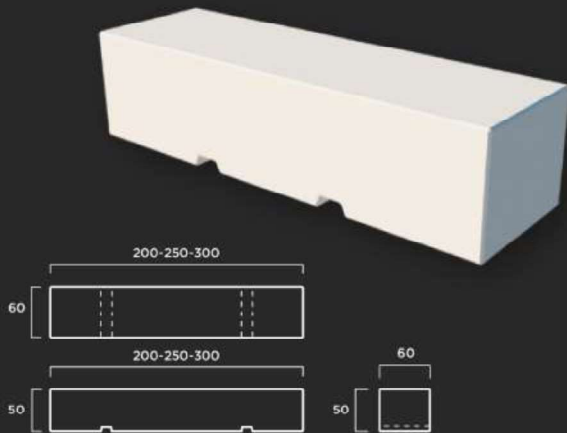

MATERIAL: Hormigón prefabricado hidrofugado con armadura de acero.

COLOR: Blanco, gris y tosca.

TEXTURA: Lisa o decapada.

Prisma 5 (50x50) con caja baja

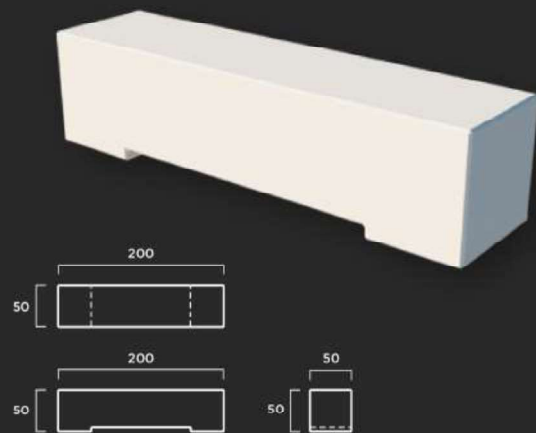

MATERIAL: Hormigón prefabricado hidrofugado con armadura de acero.

COLOR: Blanco, gris y tosca.

TEXTURA: Lisa o decapada.

Trapezium

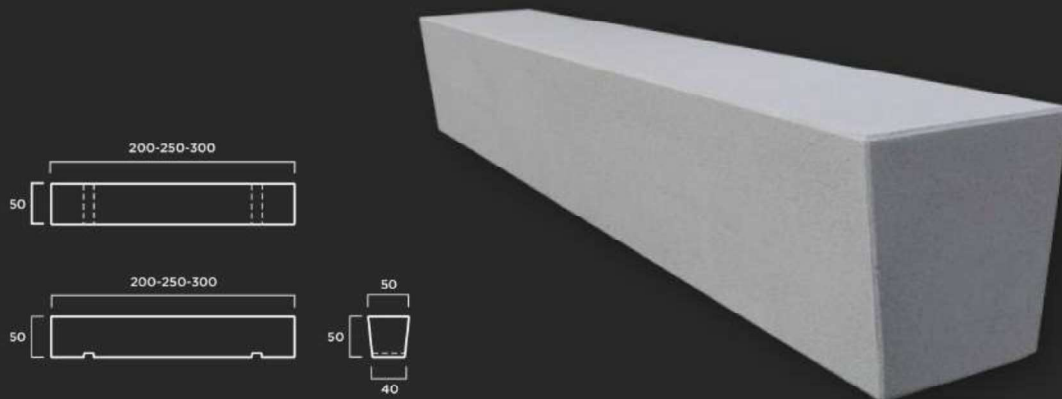

MATERIAL: Hormigón prefabricado hidrofugado con armadura de acero.

COLOR: Blanco, gris y tosca.

TEXTURA: Lisa o decapada.

Ring Ø 305

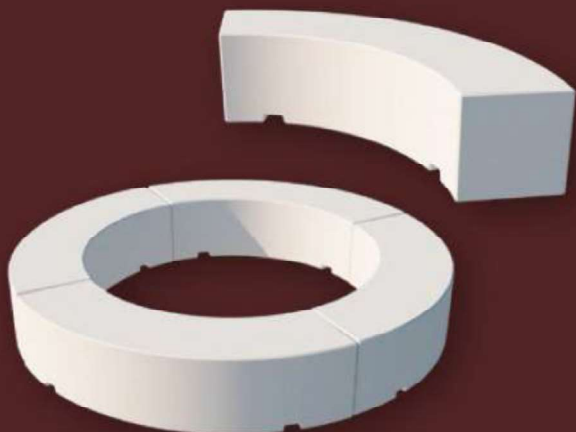

MATERIAL: Hormigón prefabricado hidrofugado con armadura de acero.

COLOR: Blanco, gris y tosca.

TEXTURA: Lisa o decapada.



Ring Ø 720

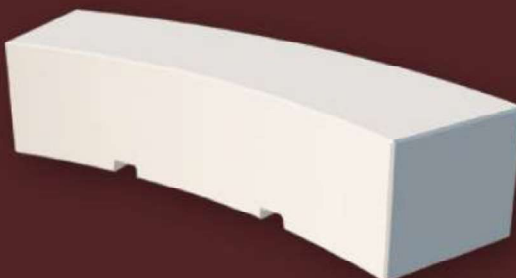
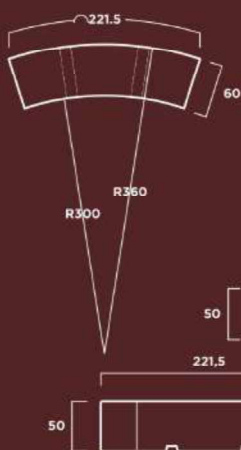

MATERIAL: Hormigón prefabricado hidrofugado con armadura de acero.

COLOR: Blanco, gris y tosca.

TEXTURA: Lisa o decapada.

BANCOS

Ágata

Diseño de Mireya Duart



MATERIAL: Hormigón prefabricado hidrofugado con armadura de acero.

COLOR: Blanco, gris y tosca.

TEXTURA: Lisa o decapada.

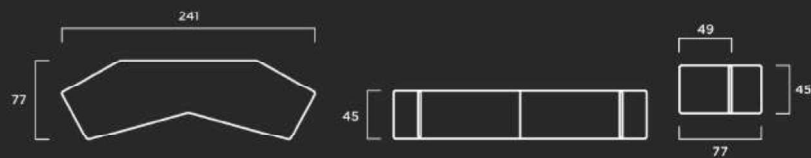

Modular 200

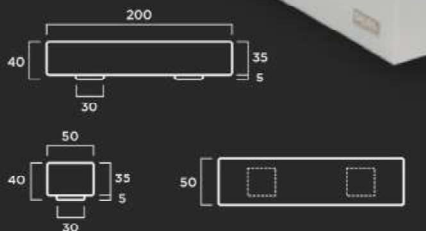

MATERIAL: Hormigón prefabricado hidrofugado con armadura de acero.

COLOR: Blanco, gris y tosca.

TEXTURA: Lisa o decapada.

Modular 200 Asiento madera

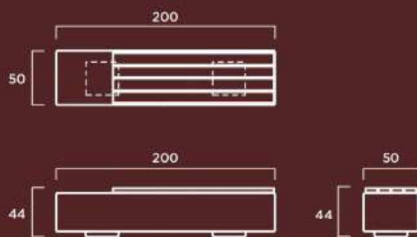

MATERIAL: Hormigón prefabricado hidrofugado con armadura de acero. Listones de madera tropical tratada para exterior de 147 x 11 x 3,5 cm. Perfilera y tornillería de acero inoxidable.

COLOR: Blanco, gris y tosca.

TEXTURA: Lisa o decapada.



Modular 200 Asiento-respaldo madera

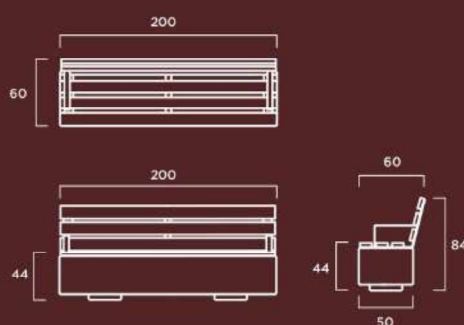

MATERIAL: Hormigón prefabricado hidrofugado con armadura de acero. Listones de madera tropical tratada para exterior de 200 x 11 x 3,5 cm. Perfilera zincada y lacada y tornillería de acero inoxidable.

COLOR: Blanco, gris y tosca.

TEXTURA: Lisa o decapada.



BANCOS

Modular 300

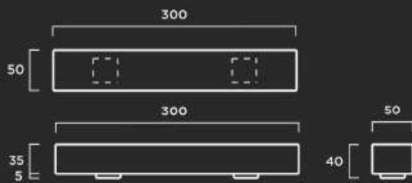

MATERIAL: Hormigón prefabricado hidrofugado con armadura de acero.

COLOR: Blanco, gris y tosca.

TEXTURA: Lisa o decapada.

B-18

Diseño de Paco Saura

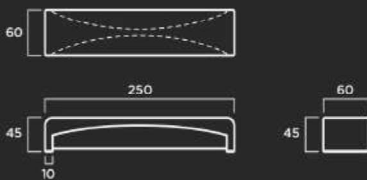

MATERIAL: Hormigón prefabricado hidrofugado con armadura de acero.

COLOR: Blanco, gris y tosca.

TEXTURA: Lisa o decapada.



Conik

Diseño de Paco Saura

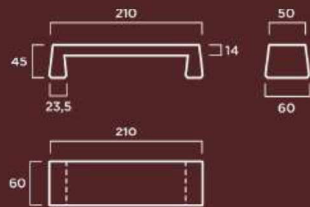
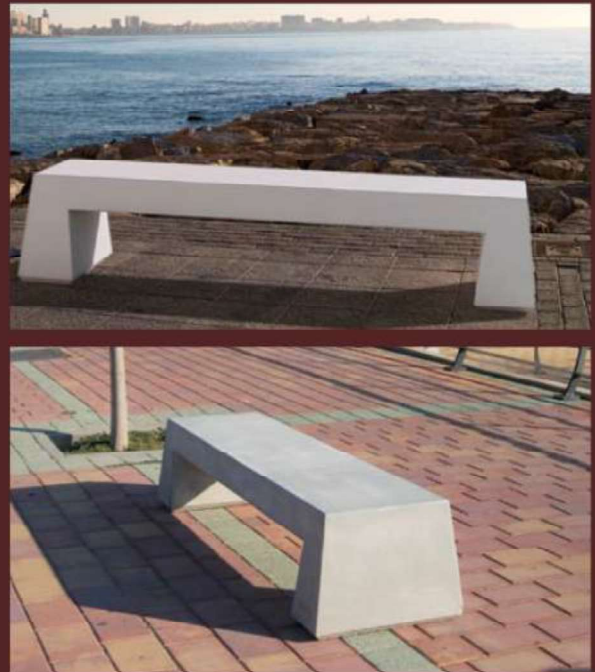

MATERIAL: Hormigón prefabricado hidrofugado con armadura de acero.

COLOR: Blanco, gris y tosca.

TEXTURA: Lisa o decapada.

Ola

Diseño de Mireya Duart



MATERIAL: Hormigón prefabricado hidrofugado con armadura de acero.

COLOR: Blanco, gris y tosca.

TEXTURA: Lisa o decapada.

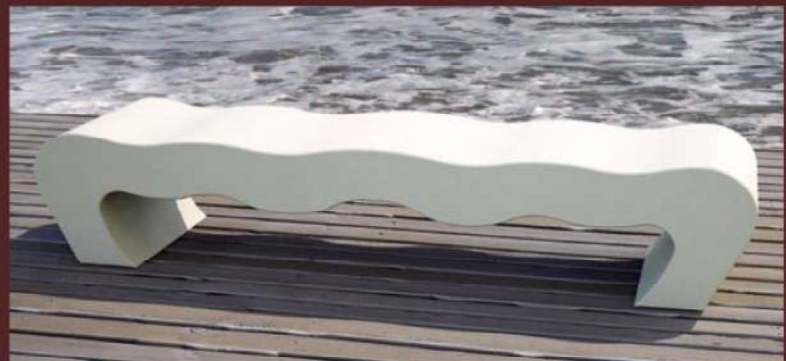

BANCOS

B-16

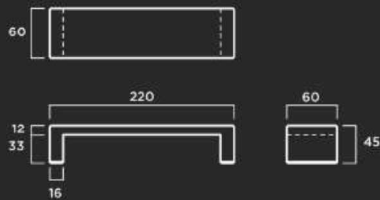

MATERIAL: Hormigón prefabricado hidrofugado con armadura de acero.
COLOR: Blanco, gris y tosca.
TEXTURA: Lisa o decapada.



B-26

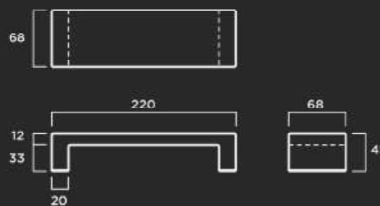

MATERIAL: Hormigón prefabricado hidrofugado con armadura de acero.
COLOR: Blanco, gris y tosca.
TEXTURA: Lisa o decapada.

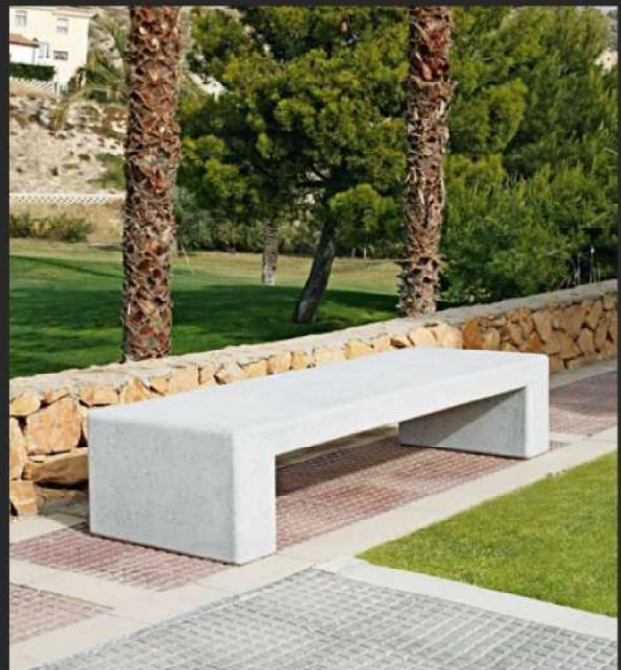

B-5

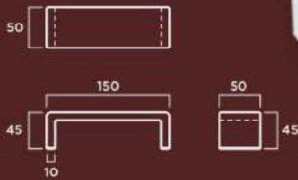

MATERIAL: Hormigón prefabricado hidrofugado con armadura de acero.

COLOR: Blanco, gris y tosca.

TEXTURA: Lisa o decapada.



B-25

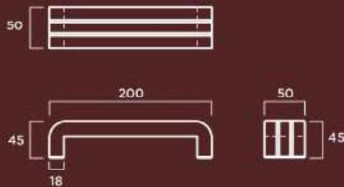
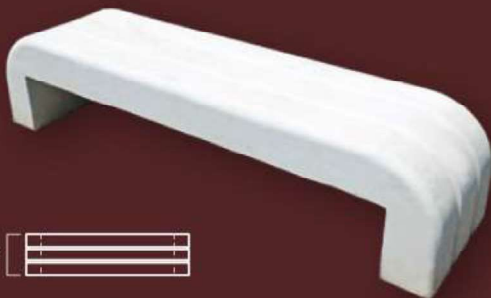

MATERIAL: Hormigón prefabricado hidrofugado con armadura de acero.

COLOR: Blanco, gris y tosca.

TEXTURA: Lisa o decapada.



BANCOS

Dosher Recto

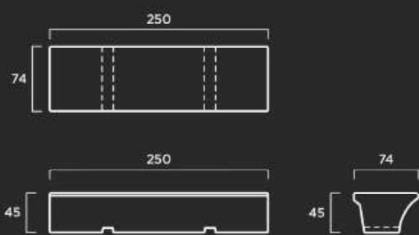

MATERIAL: Hormigón prefabricado hidrofugado con armadura de acero.

COLOR: Blanco, gris y tosca.

TEXTURA: Lisa o decapada.

Almazara

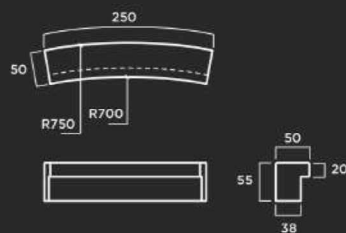

MATERIAL: Hormigón prefabricado hidrofugado con armadura de acero.

COLOR: Blanco, gris y tosca.

TEXTURA: Lisa o decapada.



Dosher Cóncavo

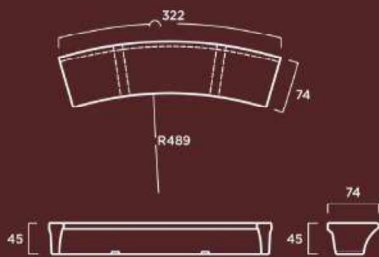

MATERIAL: Hormigón prefabricado hidrofugado con armadura de acero.

COLOR: Blanco, gris y tosca.

TEXTURA: Lisa o decapada.



Dosher Convexo

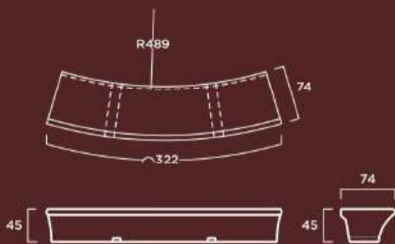

MATERIAL: Hormigón prefabricado hidrofugado con armadura de acero.

COLOR: Blanco, gris y tosca.

TEXTURA: Lisa o decapada.

BANCOS

Corona R580

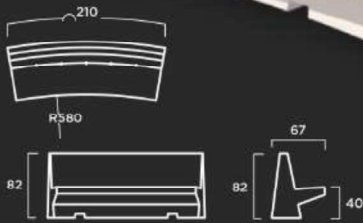

MATERIAL: Hormigón prefabricado hidrofugado con armadura de acero.
COLOR: Blanco, gris y tosca.
TEXTURA: Lisa o decapada.



Corona R950

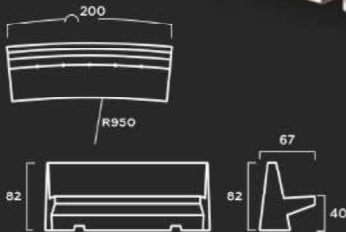
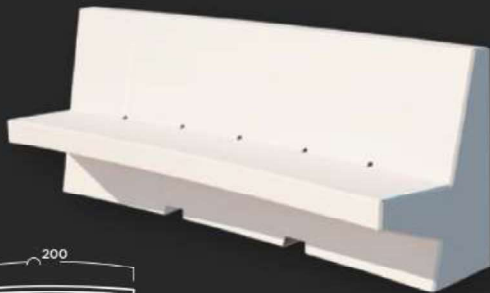

MATERIAL: Hormigón prefabricado hidrofugado con armadura de acero.
COLOR: Blanco, gris y tosca.
TEXTURA: Lisa o decapada.



Doble R

Diseño de Paco Saura

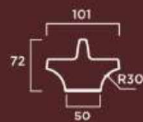
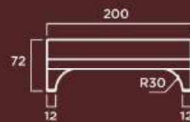
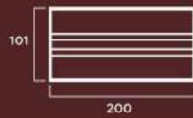

MATERIAL: Hormigón prefabricado hidrofugado con armadura de acero.
COLOR: Blanco, gris y tosca.
TEXTURA: Lisa o decapada.



B-22

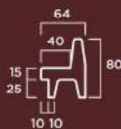
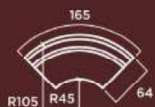

MATERIAL: Hormigón prefabricado hidrofugado con armadura de acero.
COLOR: Blanco, gris y tosca.
TEXTURA: Lisa o decapada.

Vol

Diseño de DOOA

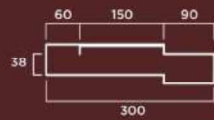
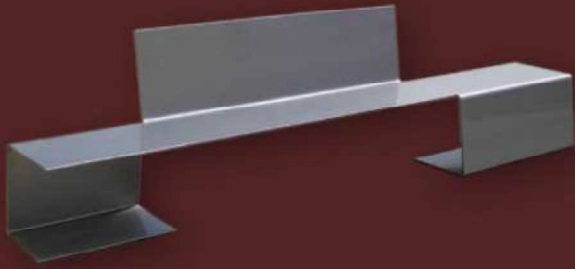

MATERIAL: Chapa de acero zincado de 10mm de espesor.
COLOR: A elegir de la carta RAL.



Ele

Diseño de DOOA



MATERIAL: Chapa de acero zincado.
COLOR: A elegir de la carta RAL.



B-8

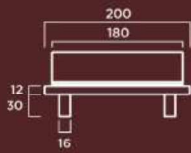

MATERIAL: Hormigón prefabricado hidrofugado con armadura de acero.

COLOR: Blanco, gris y tosca.

TEXTURA: Lisa o decapada.

Agar MH

Diseño de Paco Saura

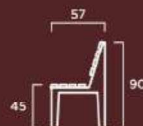
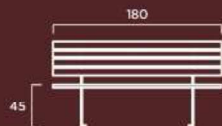

MATERIAL: Patas de acero zincado y lacadas. Listones de madera tropical tratada.



Jardineras



JARDINERAS

J-8



MATERIAL: Hormigón prefabricado hidrofugado con armadura de acero.
 Revestimiento interior de fibra de vidrio y resina acrílica.
COLOR: Blanco, gris y tosca.
TEXTURA: Decapada.
OTROS: Se suministra en tres piezas (jardinería y 2 apoyos).

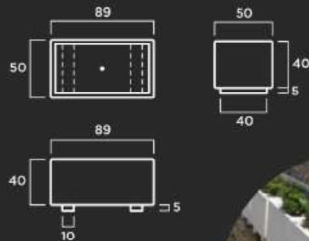

J-12

MATERIAL: Hormigón prefabricado hidrofugado con armadura de acero.
 Revestimiento interior de fibra de vidrio y resina acrílica.
COLOR: Blanco, gris y tosca.
TEXTURA: Decapada.
OTROS: Se suministra en tres piezas (jardinería y 2 apoyos).

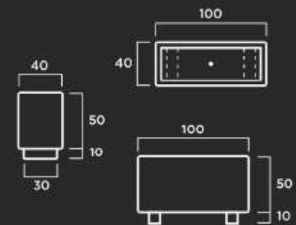

J-10



MATERIAL: Hormigón prefabricado hidrofugado con armadura de acero.
 Revestimiento interior de fibra de vidrio y resina acrílica.
COLOR: Blanco, gris y tosca.
TEXTURA: Decapada.
OTROS: Se suministra en tres piezas (jardinería y 2 apoyos).

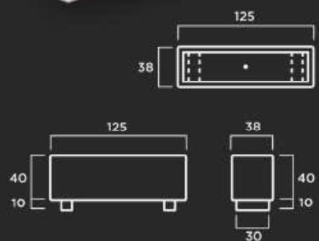

Calpe

MATERIAL: Hormigón prefabricado hidrofugado con armadura de acero.
 Revestimiento interior de fibra de vidrio y resina acrílica.
COLOR: Blanco, gris y tosca.
TEXTURA: Decapada.

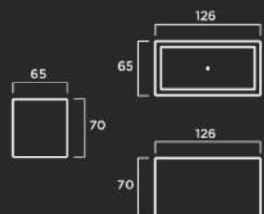

J-25 A



MATERIAL: Hormigón prefabricado hidrofugado con armadura de acero.

Revestimiento interior de fibra de vidrio y resina acrílica.

COLOR: Blanco, gris y tosca.

TEXTURA: Decapada.

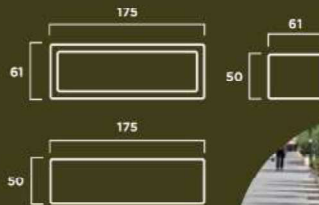

J-25 B

MATERIAL: Hormigón prefabricado hidrofugado con armadura de acero. Revestimiento interior de fibra de vidrio y resina acrílica.

COLOR: Blanco, gris y tosca.

TEXTURA: Decapada.

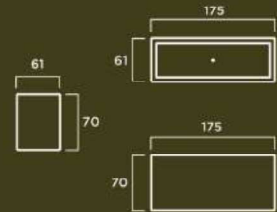

J-24

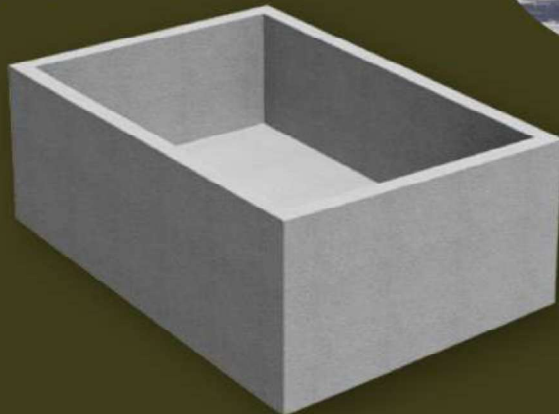

MATERIAL: Hormigón prefabricado hidrofugado con armadura de acero.

Revestimiento interior de fibra de vidrio y resina acrílica.

COLOR: Blanco, gris y tosca.

TEXTURA: Decapada.

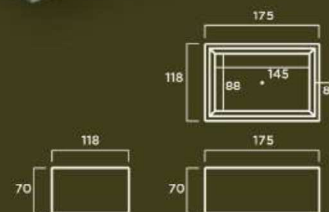

J-21

Diseño de Paco Saura

MATERIAL: Hormigón prefabricado hidrofugado con armadura de acero. Revestimiento interior de fibra de vidrio y resina acrílica.

COLOR: Blanco, gris y tosca.

TEXTURA: Decapada.

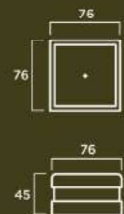

JARDINERAS

J-39



MATERIAL: Hormigón prefabricado hidrofugado con armadura de acero. Revestimiento interior de fibra de vidrio y resina acrílica.

COLOR: Blanco, gris y tosca.

TEXTURA: Decapada.

J-40



MATERIAL: Hormigón prefabricado hidrofugado con armadura de acero. Revestimiento interior de fibra de vidrio y resina acrílica.

COLOR: Blanco, gris y tosca.

TEXTURA: Decapada.

J-14



MATERIAL: Hormigón prefabricado hidrofugado con armadura de acero. Revestimiento interior de fibra de vidrio y resina acrílica.

COLOR: Blanco, gris y tosca.

TEXTURA: Decapada.

Center

Diseño de Mireya Duart



MATERIAL: Hormigón prefabricado hidrofugado con armadura de acero. Revestimiento interior de fibra de vidrio y resina acrílica.

COLOR: Blanco, gris y tosca.

TEXTURA: Decapada.



Conik P

Diseño de Paco Saura

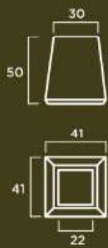

MATERIAL: Hormigón prefabricado hidrofugado con armadura de acero.

Revestimiento interior de fibra de vidrio y resina acrílica.

COLOR: Blanco, gris y tosca.

TEXTURA: Decapada.

Conik G

Diseño de Paco Saura

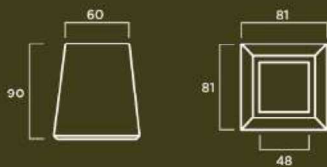

MATERIAL: Hormigón prefabricado hidrofugado con armadura de acero.

Revestimiento interior de fibra de vidrio y resina acrílica.

COLOR: Blanco, gris y tosca.

TEXTURA: Decapada.



J-43



MATERIAL: Hormigón prefabricado hidrofugado con armadura de acero.

Revestimiento interior de fibra de vidrio y resina acrílica.

COLOR: Blanco, gris y tosca.

TEXTURA: Decapada.

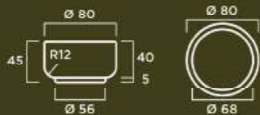

J-44



MATERIAL: Hormigón prefabricado hidrofugado con armadura de acero.

Revestimiento interior de fibra de vidrio y resina acrílica.

COLOR: Blanco, gris y tosca.

TEXTURA: Decapada.

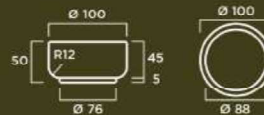

J-36



MATERIAL: Hormigón prefabricado hidrofugado con armadura de acero.

Revestimiento interior de fibra de vidrio y resina acrílica.

COLOR: Blanco, gris y tosca.

TEXTURA: Decapada.

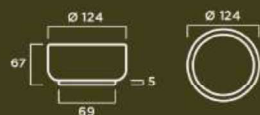

J-37



MATERIAL: Hormigón prefabricado hidrofugado con armadura de acero.

Revestimiento interior de fibra de vidrio y resina acrílica.

COLOR: Blanco, gris y tosca.

TEXTURA: Decapada.

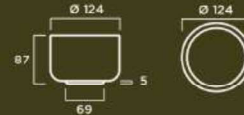

Fuentes bebedero



FUENTES BEBEDERO

Conik

Diseño de Paco Saura



MATERIAL: Hormigón prefabricado hidrofugado con armadura de acero.

Con instalación para salida de agua y desagüe. Con instalación de grifo pulsador de mano.

COLOR: Blanco, gris y tosca.

TEXTURA: Decapada.

Diamante

Diseño de Mireya Duart

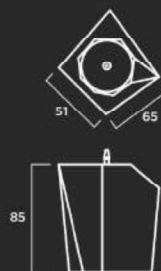

MATERIAL: Hormigón prefabricado hidrofugado con armadura de acero.

Con instalación para salida de agua y desagüe. Con instalación de grifo pulsador de mano.

COLOR: Blanco, gris y tosca.

TEXTURA: Decapada.

T-Doble

Diseño de Paco Saura

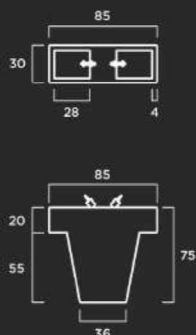

MATERIAL: Hormigón prefabricado hidrofugado (sin armadura).

Con instalación para salida de agua y desagüe. Con instalación de dos grifos pulsadores de mano.

COLOR: Blanco, gris y tosca.

TEXTURA: Decapada.

Papeleras y Ceniceros



PAPELERAS y CENICEROS

Adro

Diseño de Paco Saura



MATERIAL: Hormigón prefabricado hidrofugado con armadura de acero.

Con aro para bolsa de basura y cubeta para cenicero de acero inoxidable.

COLOR: Blanco, gris y tosca.

TEXTURA: Lisa o decapada.

Adro sin cenicero

Diseño de Paco Saura

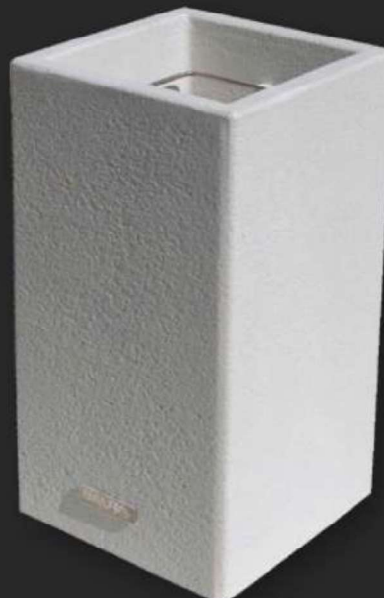

MATERIAL: Hormigón prefabricado hidrofugado con armadura de acero.

Con aro para bolsa de basura de acero inoxidable.

COLOR: Blanco, gris y tosca.

TEXTURA: Lisa o decapada.

Elip

Diseño de Paco Saura

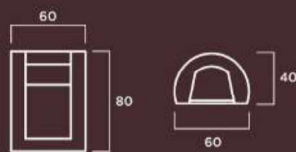

MATERIAL: Hormigón prefabricado hidrofugado con armadura de acero. Con puerta, cenicero extraíble y aro para bolsa de basura, de acero inoxidable.

COLOR: Blanco, gris y tosca.

TEXTURA: Lisa o decapada.

Z

Diseño de Paco Saura

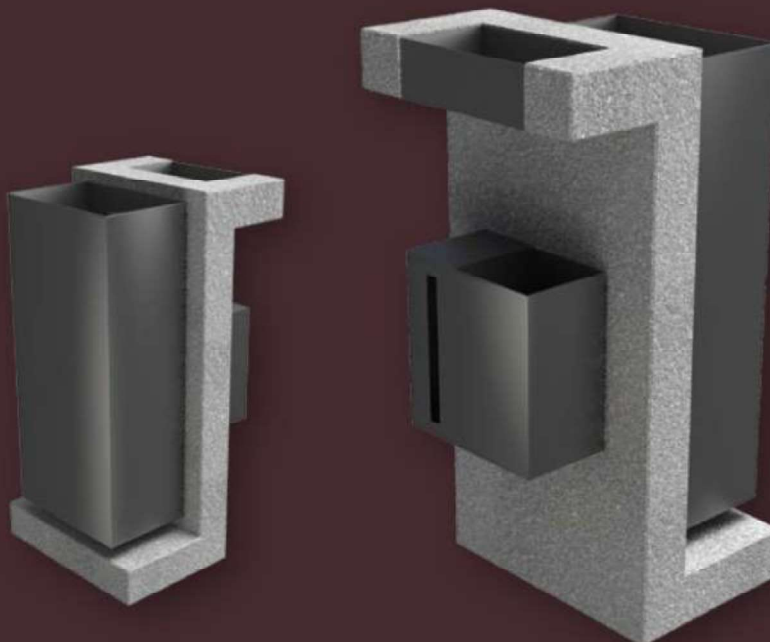
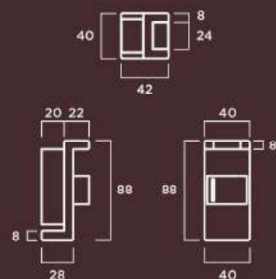

MATERIAL: Hormigón prefabricado hidrofugado con armadura de acero. Depósito de basura, cenicero y depósito bolsas de acero zincado, pintado a elegir de la carta RAL.

COLOR: Blanco, gris y tosca.

TEXTURA: Lisa o decapada.

Mesas p cnic y de Juegos



MESAS PÍCNIC Y DE JUEGOS

Mesa M16

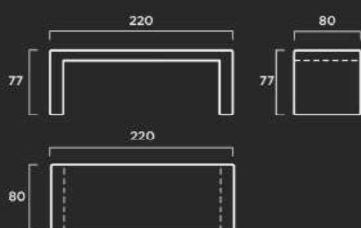

MATERIAL: Hormigón prefabricado hidrofugado con armadura de acero. Compuesto por una sola pieza.

COLOR: Blanco, gris y tosca.

TEXTURA: Lisa o decapada.



MESAS PÍCNIC Y DE JUEGOS

Mesa Ajedrez

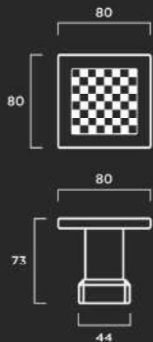

MATERIAL: Hormigón prefabricado hidrofugado con armadura de acero.

Compuesto por dos piezas: base apoyo hueca para hormigonar y tapa mesa de 80 x 80 x 8 cm.

COLOR: Blanco.

TEXTURA: Mesa pulida, base apoyo lisa.



Piezas para Jardín

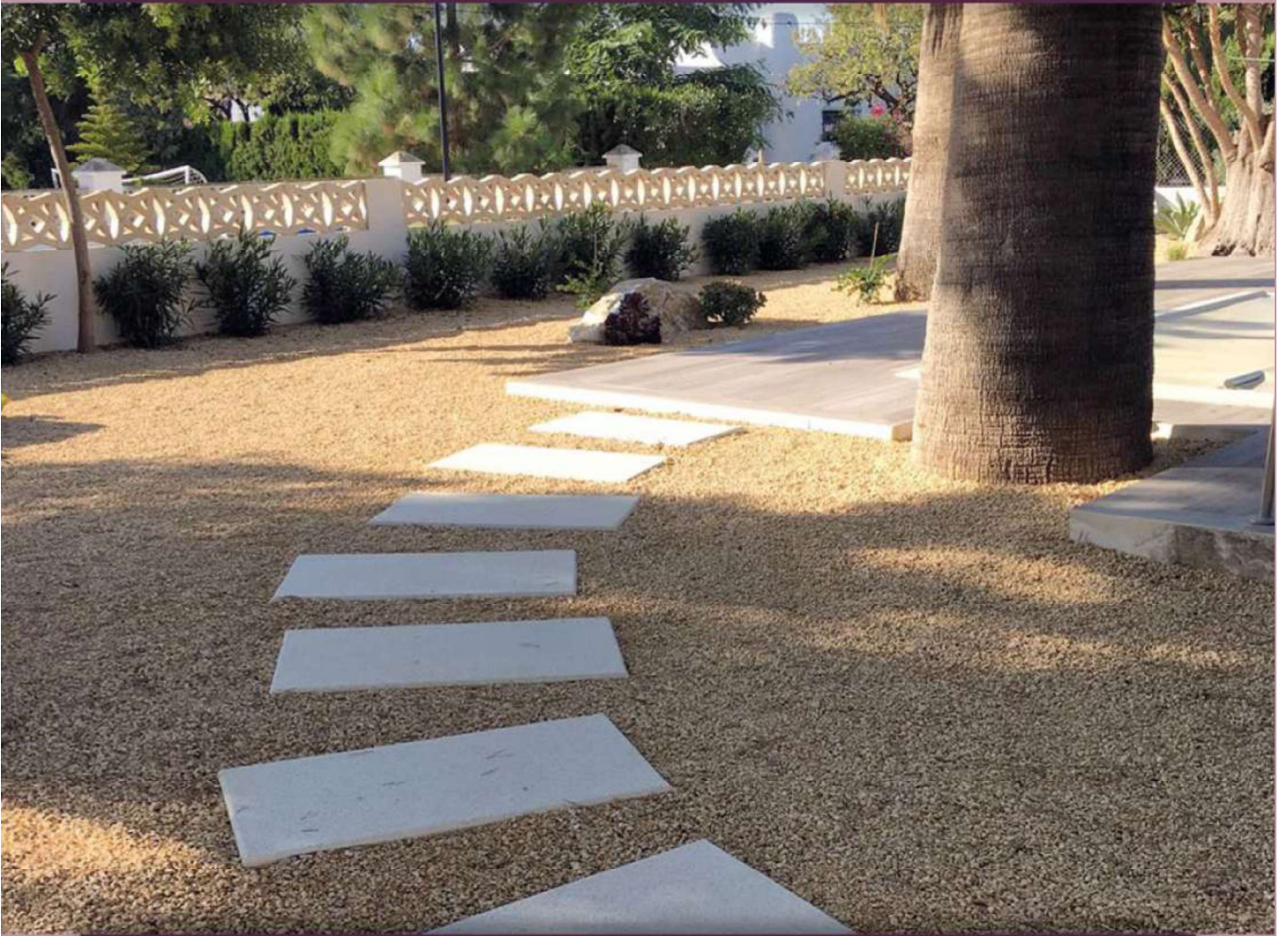

PIEZAS PARA JARDÍN

Pieza Hexagonal Jardín

Diseño de Paco Saura



MATERIAL: Hormigón prefabricado hidrofugado (sin armadura).

COLOR: Blanco, gris y tosca.

TEXTURA: Lisa o decapada.



Pieza Rectangular Jardín

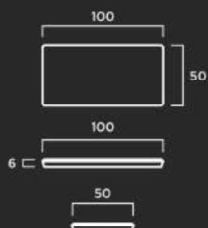
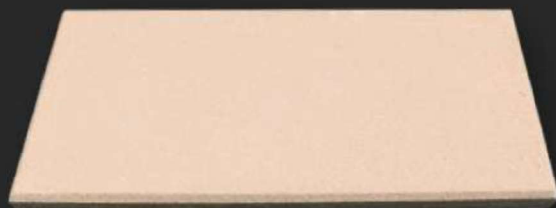

MATERIAL: Hormigón prefabricado hidrofugado con armadura de acero.

COLOR: Blanco, gris y tosca.

TEXTURA: Lisa o decapada.



Elementos Viales



Bolardo Esfera Ø40 y Ø50



MATERIAL: Hormigón prefabricado hidrofugado con armadura de acero.

Con un redondo de 10 mm saliente por la base (20 cm) para anclaje. Diámetros Ø40 cm y Ø50 cm.

COLOR: Blanco, gris y tosca.

TEXTURA: Lisa o decapada.

Bolardo 4

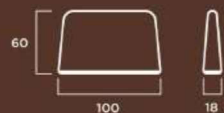

MATERIAL: Hormigón prefabricado hidrofugado con armadura de acero.

Con cuatro redondos de 10 mm salientes por la base (20 cm) para anclaje, y con casquillo roscado para elevación.

COLOR: Blanco, gris y tosca.

TEXTURA: Lisa o decapada.

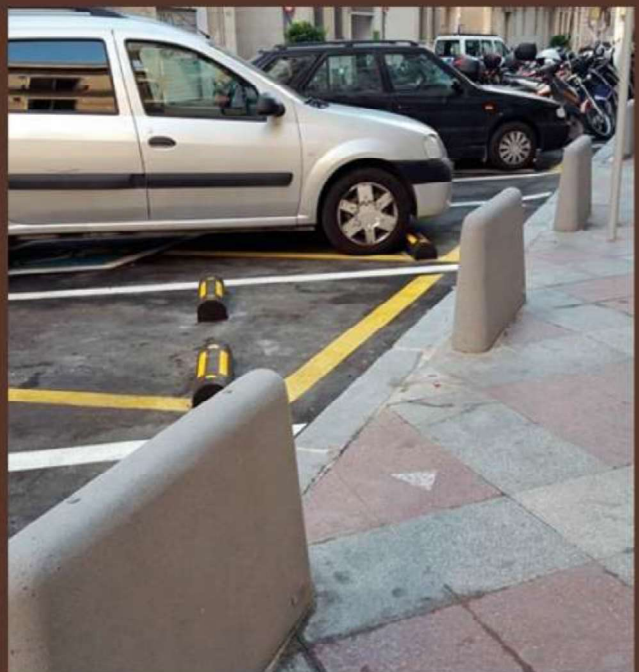

Bolardo Conik

Diseño de Paco Saura



MATERIAL: Hormigón prefabricado hidrofugado con armadura de acero. Con dos redondos de 10 mm salientes por la base (20 cm) para anclaje.

COLOR: Blanco, gris y tosca.

TEXTURA: Lisa o decapada.

Bolardo Conik G

Diseño de Paco Saura

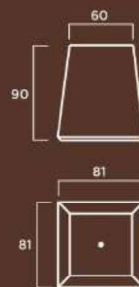

MATERIAL: Hormigón prefabricado hidrofugado con armadura de acero.

Con casquillo roscado para elevación.

COLOR: Blanco, gris y tosca.

TEXTURA: Lisa o decapada.

Bolardo 14



MATERIAL: Hormigón prefabricado hidrofugado con armadura de acero.

Con cuatro redondos de 10 mm salientes por la base (20 cm) para anclaje, y con casquillo roscado para elevación.

COLOR: Blanco, gris y tosca.

TEXTURA: Lisa o decapada.

Bolardo 16

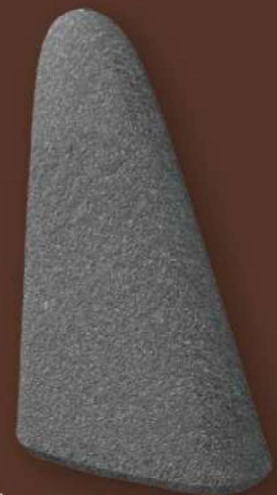
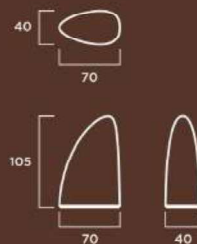

MATERIAL: Hormigón prefabricado hidrofugado con armadura de acero.

Con cuatro redondos de 10 mm salientes por la base (20 cm) para anclaje, y con casquillo roscado para elevación.

COLOR: Blanco, gris y tosca.

TEXTURA: Lisa o decapada.

ELEMENTOS VIALES

Bolardo 8

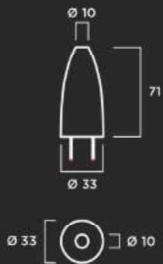

MATERIAL: Hormigón prefabricado hidrofugado con armadura de acero.

Con cuatro redondos de 10 mm salientes por la base (20 cm) para anclaje.

COLOR: Blanco, gris y tosca.

TEXTURA: Lisa o decapada.

Bolardo 17

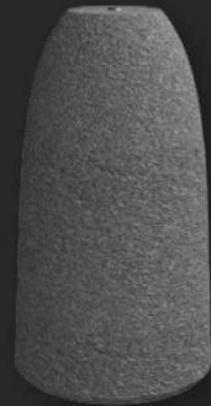

MATERIAL: Hormigón prefabricado hidrofugado con armadura de acero.

Con cuatro redondos de 10 mm salientes por la base (20 cm) para anclaje, y con casquillo roscado para elevación.

COLOR: Blanco, gris y tosca.

TEXTURA: Lisa o decapada.

Aparcabicis

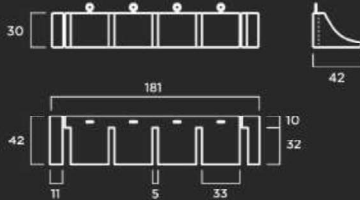

MATERIAL: Hormigón prefabricado hidrofugado con armadura de acero.

COLOR: Blanco, gris y tosca.

TEXTURA: Lisa o decapada.

Delimitador Acceso Vados 1

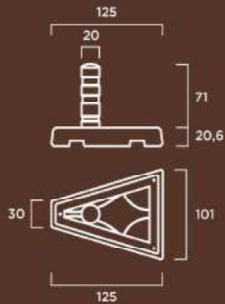

MATERIAL: Base de hormigón prefabricado hidrofugado con armadura de acero.
Hito cilíndrico flexible de 71 cm altura color azul.
Bordillo pintado color blanco y negro.

COLOR: Gris.
TEXTURA: Lisa.



Delimitador Acceso Vados 2

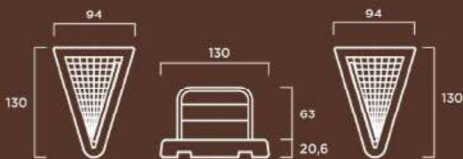

MATERIAL: Base de hormigón prefabricado hidrofugado con armadura de acero.
Barandilla de acero galvanizada, pintada de color blanco con 2 bandas rojas reflectantes.

COLOR: Gris.
TEXTURA: Lisa.



Tel. 972 840 216 - planas@mosaicspanas.com - www.mosaicspanas.com

