

QUALITAT, **TRADICIÓ** I INNOVACIÓ



972 84 02 16

planas@mosaicplanas.com

Bancos



BANCOS

Puzzle

Diseño de Mireya Duart



MATERIAL: Hormigón prefabricado hidrofugado con armadura de acero.

COLOR: Blanco, gris y tosca.

TEXTURA: Lisa o decapada.

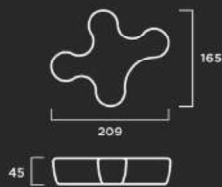

Puzzle con respaldo

Diseño de Mireya Duart



MATERIAL: Hormigón prefabricado hidrofugado con armadura de acero.

COLOR: Blanco, gris y tosca.

TEXTURA: Lisa o decapada.

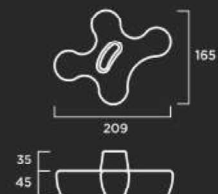

Flor

Diseño de Mireya Duart

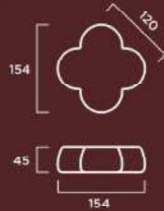

MATERIAL: Hormigón prefabricado hidrofugado con armadura de acero.

COLOR: Blanco, gris y tosca.

TEXTURA: Lisa o decapada.



Corazón

Diseño de Mireya Duart



MATERIAL: Hormigón prefabricado hidrofugado con armadura de acero.

COLOR: Blanco, gris y tosca.

TEXTURA: Lisa o decapada.



BANCOS

Ballenato

Diseño de DDOA

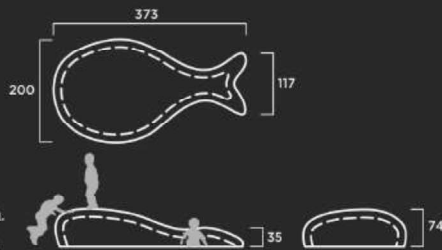

MATERIAL: Hormigón prefabricado hidrofugado con armadura de acero.

COLOR: Blanco, gris y tosca.

TEXTURA: Lisa o decapada.



M^aqueta

Diseño de DDOA

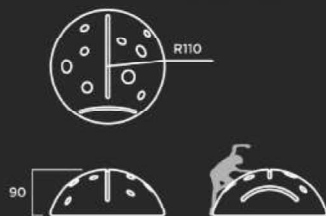
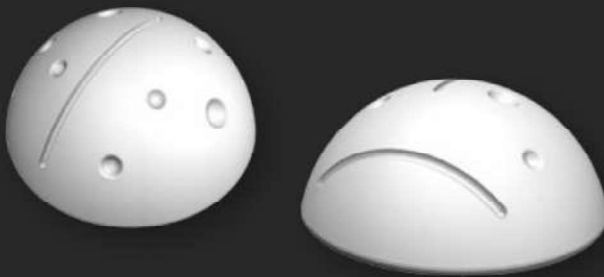

MATERIAL: Hormigón prefabricado hidrofugado con armadura de acero.

COLOR: Blanco, gris y tosca.

TEXTURA: Lisa o decapada.



Dados

Diseño de Paco Saura

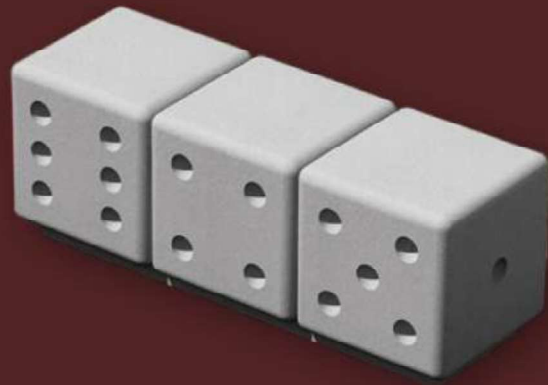
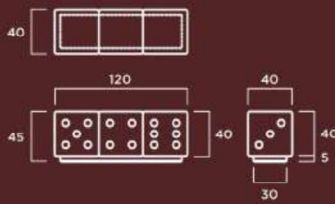

MATERIAL: Hormigón prefabricado hidrofugado con armadura de acero.

COLOR: Blanco, gris y tosca.

TEXTURA: Lisa o decapada.

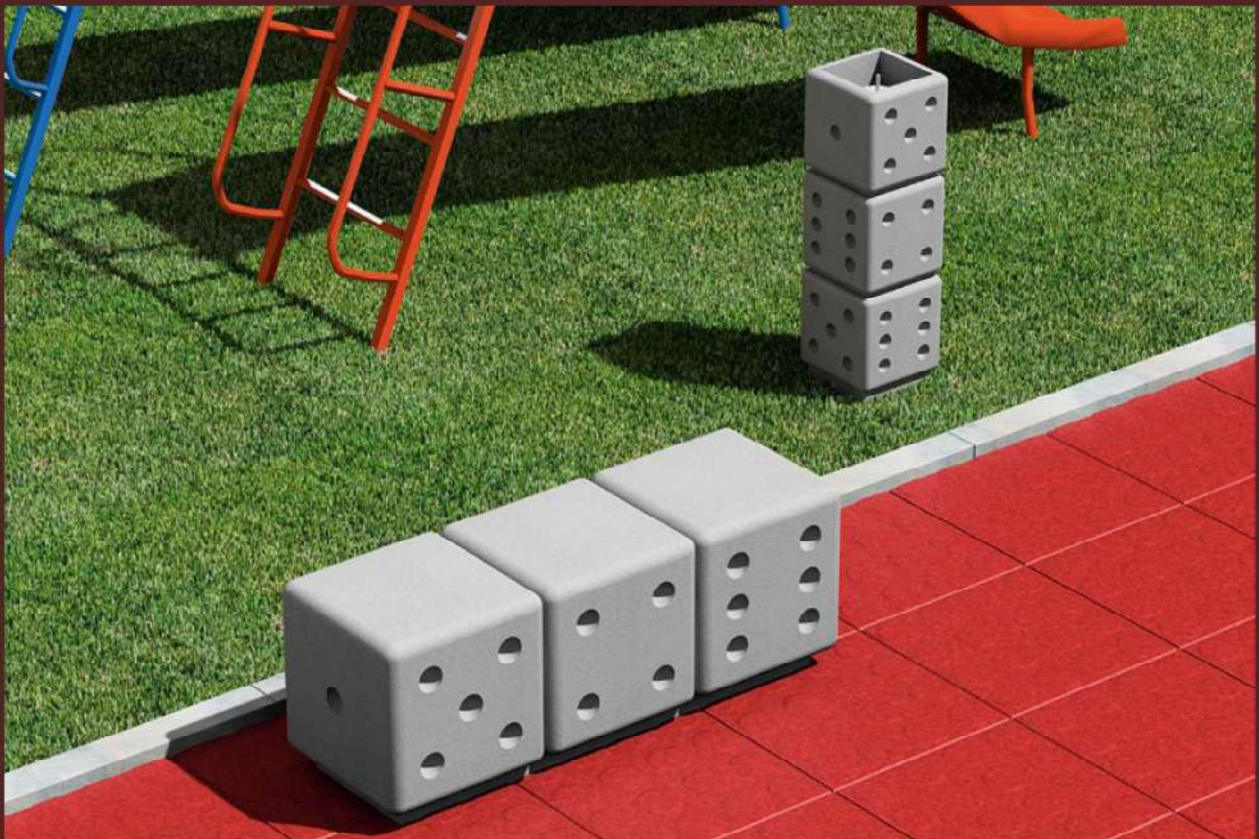

BANCOS

Ciempies

Diseño de DOOA

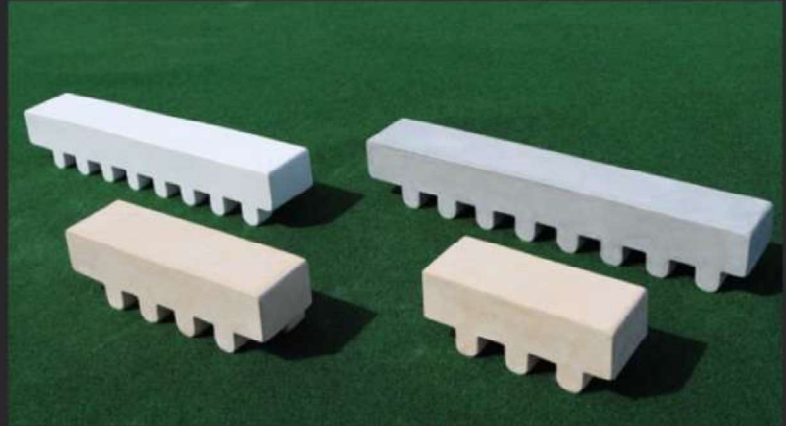
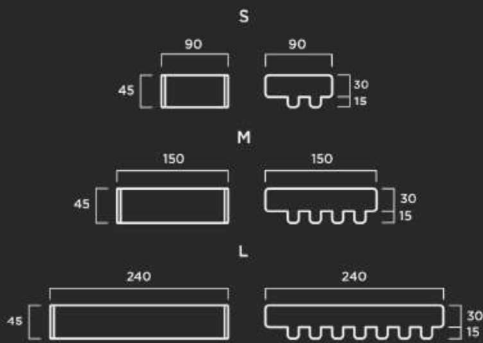

MATERIAL: Hormigón prefabricado hidrofugado con armadura de acero.

COLOR: Blanco, gris y tosca.

TEXTURA: Lisa o decapada.

Center

Diseño de Mireya Duart

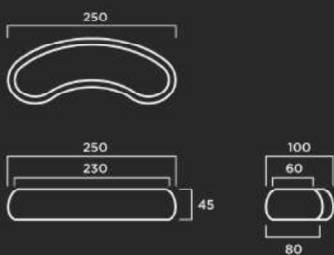

MATERIAL: Hormigón prefabricado hidrofugado con armadura de acero.

COLOR: Blanco, gris y tosca.

TEXTURA: Lisa o decapada.

Banco Jardinera Center

Diseño de Mireya Duart

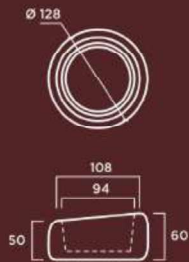

MATERIAL: Hormigón prefabricado hidrofugado con armadura de acero.

COLOR: Blanco, gris y tosca.

TEXTURA: Lisa o decapada.

Caillou

Diseño de DOOA

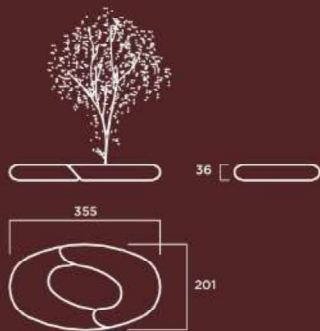

MATERIAL: Hormigón prefabricado hidrofugado con armadura de acero.

COLOR: Blanco, gris y tosca.

TEXTURA: Lisa o decapada.

BANCOS

Trébol

Diseño de Mireya Duart



MATERIAL: Hormigón prefabricado hidrofugado con armadura de acero.

COLOR: Blanco, gris y tosca.

TEXTURA: Lisa o decapada.

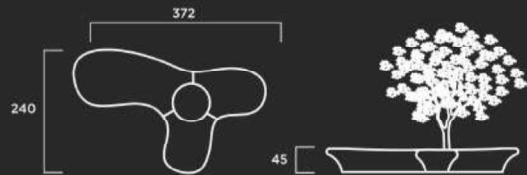

Banco Jardinera Circular 400



MATERIAL: Hormigón prefabricado hidrofugado con armadura de acero.

COLOR: Blanco, gris y tosca.

TEXTURA: Lisa o decapada.

OTROS: Asiento compuesto por 6 piezas. Apoyo compuesto por 7 piezas.

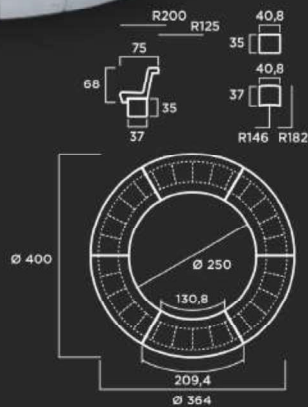

Banco Alcorque Jardinera

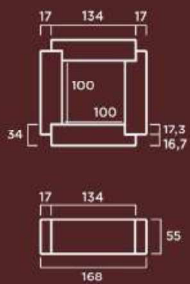

MATERIAL: Hormigón prefabricado hidrofugado con armadura de acero.

COLOR: Blanco, gris y tosca.

TEXTURA: Lisa o decapada.

Banco Jardinera Circular 220

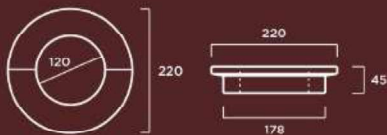

MATERIAL: Hormigón prefabricado hidrofugado con armadura de acero. Compuesto por dos piezas.

COLOR: Blanco, gris y tosca.

TEXTURA: Lisa o decapada.



BANCOS

Circular Jardinera 130



MATERIAL: Hormigón prefabricado hidrofugado con armadura de acero.
COLOR: Blanco, gris y tosca.
TEXTURA: Lisa o decapada.

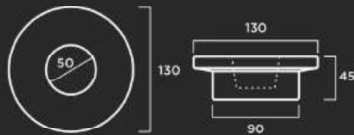

Circular Alcorque 130

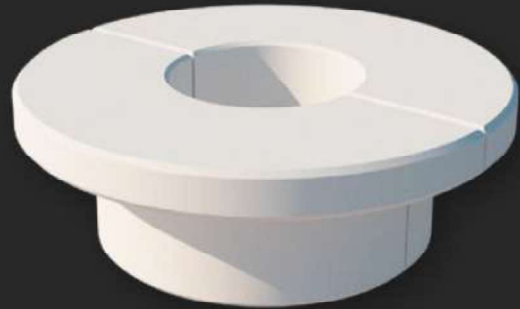

MATERIAL: Hormigón prefabricado hidrofugado con armadura de acero.
COLOR: Blanco, gris y tosca.
TEXTURA: Lisa o decapada.

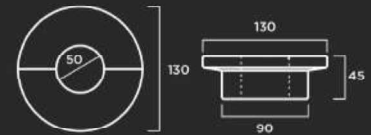

Circular 130

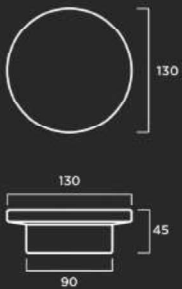

MATERIAL: Hormigón prefabricado hidrofugado con armadura de acero.
COLOR: Blanco, gris y tosca.
TEXTURA: Lisa o decapada.

Fulano & Mengano

Diseño de DDOA



MATERIAL: Hormigón prefabricado hidrofugado con armadura de acero.

COLOR: Blanco, gris y tosca.

TEXTURA: Lisa o decapada.



Hoja

Diseño de Mireya Duart



MATERIAL: Hormigón prefabricado hidrofugado (sin armadura).

COLOR: Blanco, gris y tosca.

TEXTURA: Lisa o decapada.



BANCOS

Cuarzo

Diseño de Mireya Duart



MATERIAL: Hormigón prefabricado hidrofugado (sin armadura).

COLOR: Blanco, gris y tosca.

TEXTURA: Lisa o decapada.



Pétalo

Diseño de Mireya Duart



MATERIAL: Hormigón prefabricado hidrofugado (sin armadura).

COLOR: Blanco, gris y tosca.

TEXTURA: Lisa o decapada.

CR

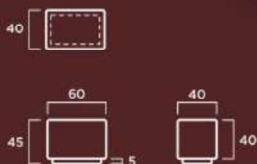

MATERIAL: Hormigón prefabricado hidrofugado (sin armadura).

COLOR: Blanco, gris y tosca.

TEXTURA: Lisa o decapada.

Cubo



MATERIAL: Hormigón prefabricado hidrofugado (sin armadura).

COLOR: Blanco, gris y tosca.

TEXTURA: Lisa o decapada.



Cubox 1 (50x50x50)

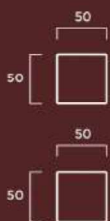

MATERIAL: Hormigón prefabricado hidrofugado (sin armadura).

COLOR: Blanco, gris y tosca.

TEXTURA: Lisa o decapada.

Cubox 2 (50x50x45)

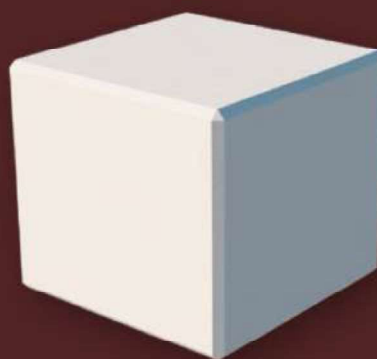

MATERIAL: Hormigón prefabricado hidrofugado (sin armadura).

COLOR: Blanco, gris y tosca.

TEXTURA: Lisa o decapada.

BANCOS

Cubox 3 (45x45x45)

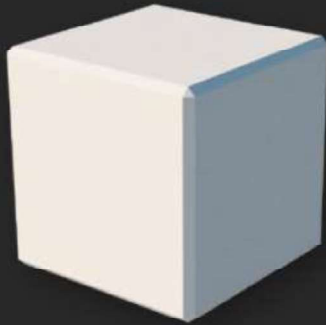

MATERIAL: Hormigón prefabricado hidrofugado (sin armadura).
COLOR: Blanco, gris y tosca.
TEXTURA: Lisa o decapada.

Cubox 4 (60x60x50)

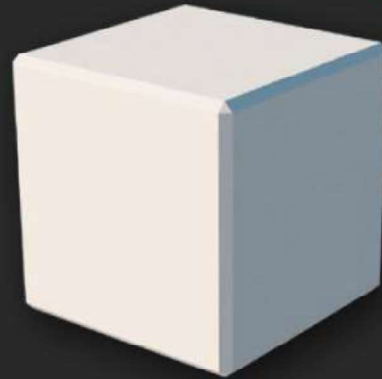

MATERIAL: Hormigón prefabricado hidrofugado (sin armadura).
COLOR: Blanco, gris y tosca.
TEXTURA: Lisa o decapada.



Cubox 5 (60x60x45)



MATERIAL: Hormigón prefabricado hidrofugado (sin armadura).
COLOR: Blanco, gris y tosca.
TEXTURA: Lisa o decapada.

Conik Individual

Diseño de Paco Saura



MATERIAL: Hormigón prefabricado hidrofugado (sin armadura).
COLOR: Blanco, gris y tosca.
TEXTURA: Lisa o decapada.

Conik Modular

Diseño de Paco Saura

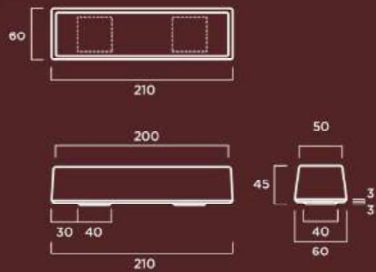
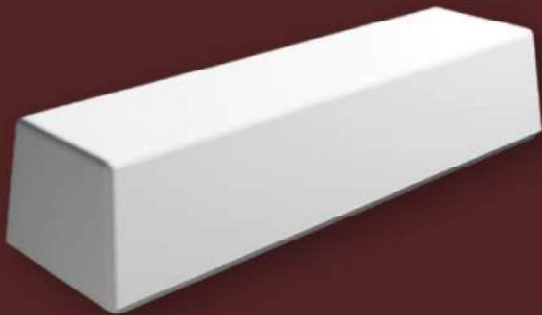

MATERIAL: Hormigón prefabricado hidrofugado con armadura de acero.

COLOR: Blanco, gris y tosca.

TEXTURA: Lisa o decapada.

Prisma 1 (50x50)



MATERIAL: Hormigón prefabricado hidrofugado con armadura de acero.

COLOR: Blanco, gris y tosca.

TEXTURA: Lisa o decapada.

Prisma 2 (50x45)

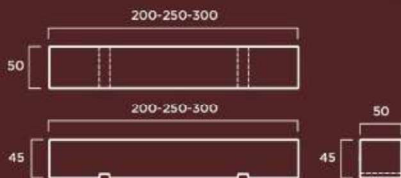

MATERIAL: Hormigón prefabricado hidrofugado con armadura de acero.

COLOR: Blanco, gris y tosca.

TEXTURA: Lisa o decapada.

Prisma 3 (45x45)

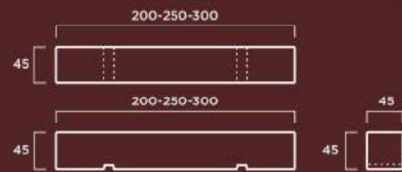

MATERIAL: Hormigón prefabricado hidrofugado con armadura de acero.

COLOR: Blanco, gris y tosca.

TEXTURA: Lisa o decapada.

BANCOS

Prisma 4 (60x50)

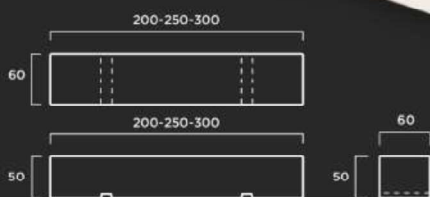
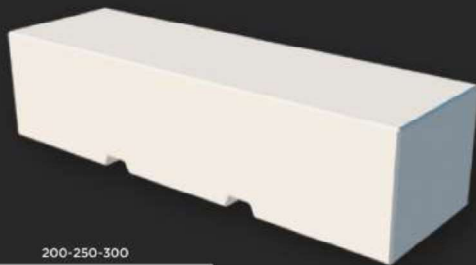

MATERIAL: Hormigón prefabricado hidrofugado con armadura de acero.

COLOR: Blanco, gris y tosca.

TEXTURA: Lisa o decapada.

Prisma 5 (50x50) con caja baja

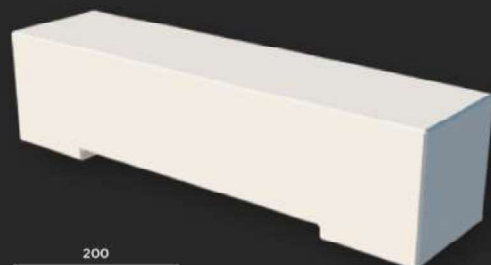

MATERIAL: Hormigón prefabricado hidrofugado con armadura de acero.

COLOR: Blanco, gris y tosca.

TEXTURA: Lisa o decapada.

Trapezium

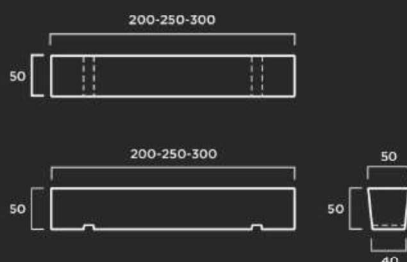
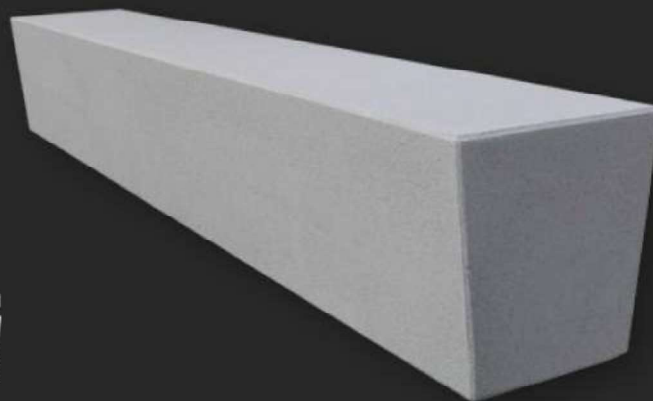

MATERIAL: Hormigón prefabricado hidrofugado con armadura de acero.

COLOR: Blanco, gris y tosca.

TEXTURA: Lisa o decapada.

Ring Ø 305

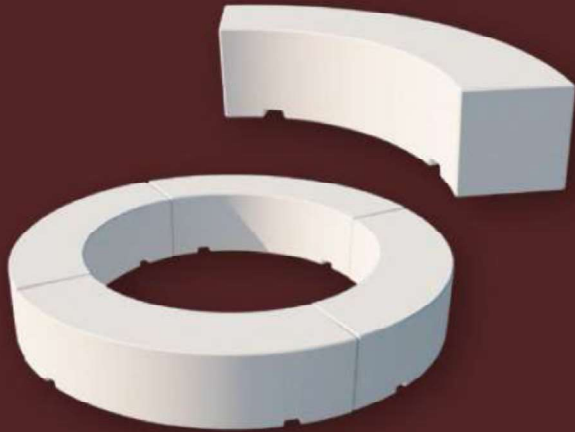

MATERIAL: Hormigón prefabricado hidrofugado con armadura de acero.

COLOR: Blanco, gris y tosca.

TEXTURA: Lisa o decapada.

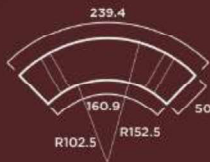

Ring Ø 720

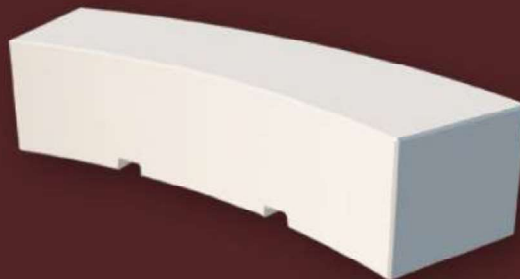
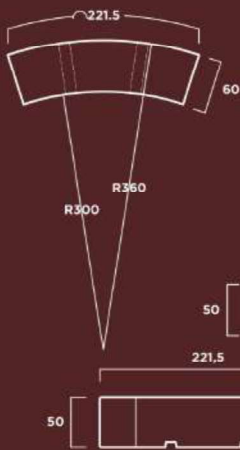

MATERIAL: Hormigón prefabricado hidrofugado con armadura de acero.

COLOR: Blanco, gris y tosca.

TEXTURA: Lisa o decapada.

BANCOS

Ágata

Diseño de Mireya Duart



MATERIAL: Hormigón prefabricado hidrofugado con armadura de acero.
COLOR: Blanco, gris y tosca.
TEXTURA: Lisa o decapada.

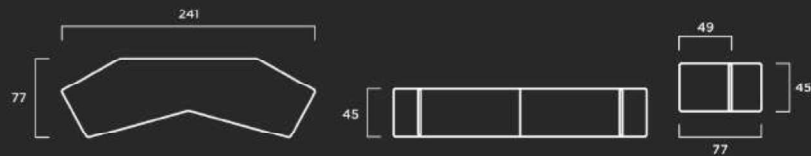

Modular 200

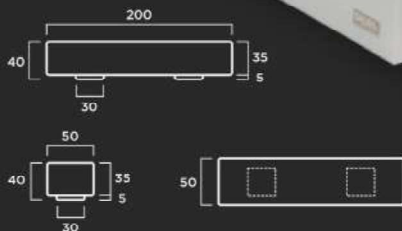
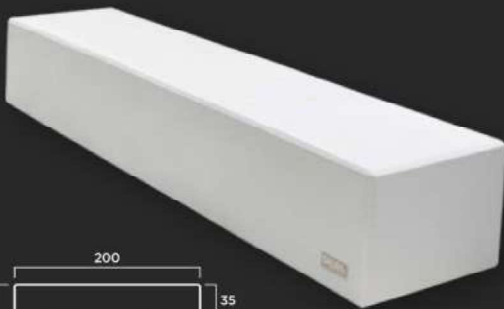

MATERIAL: Hormigón prefabricado hidrofugado con armadura de acero.
COLOR: Blanco, gris y tosca.
TEXTURA: Lisa o decapada.



Modular 200 Asiento madera

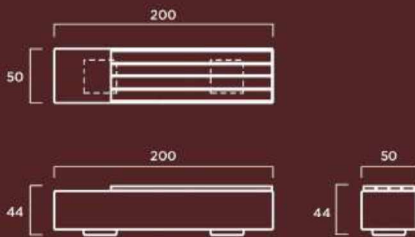

MATERIAL: Hormigón prefabricado hidrofugado con armadura de acero. Listones de madera tropical tratada para exterior de 147 x 11 x 3,5 cm. Perfilera y tornillería de acero inoxidable.

COLOR: Blanco, gris y tosca.

TEXTURA: Lisa o decapada.



Modular 200 Asiento-respaldo madera

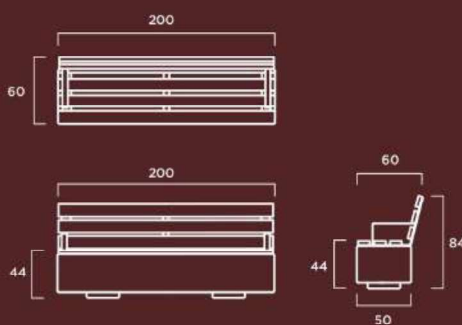

MATERIAL: Hormigón prefabricado hidrofugado con armadura de acero. Listones de madera tropical tratada para exterior de 200 x 11 x 3,5 cm. Perfilera zincada y lacada y tornillería de acero inoxidable.

COLOR: Blanco, gris y tosca.

TEXTURA: Lisa o decapada.



BANCOS

Modular 300

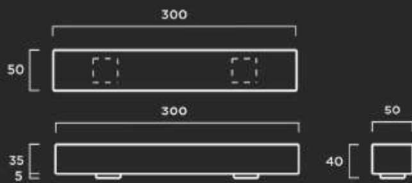

MATERIAL: Hormigón prefabricado hidrofugado con armadura de acero.

COLOR: Blanco, gris y tosca.

TEXTURA: Lisa o decapada.

B-18

Diseño de Paco Saura

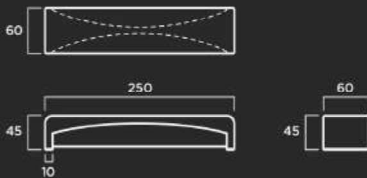

MATERIAL: Hormigón prefabricado hidrofugado con armadura de acero.

COLOR: Blanco, gris y tosca.

TEXTURA: Lisa o decapada.



Conik

Diseño de Paco Saura

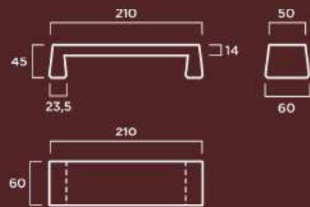

MATERIAL: Hormigón prefabricado hidrofugado con armadura de acero.
COLOR: Blanco, gris y tosca.
TEXTURA: Lisa o decapada.

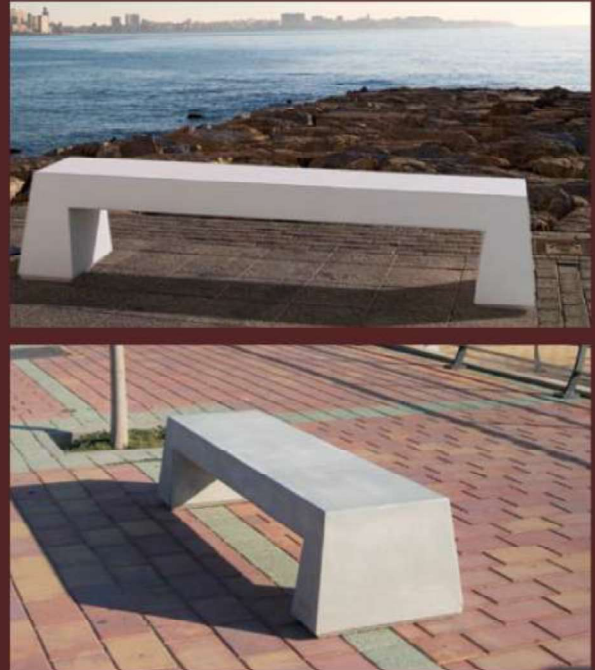

Ola

Diseño de Mireya Duart



MATERIAL: Hormigón prefabricado hidrofugado con armadura de acero.
COLOR: Blanco, gris y tosca.
TEXTURA: Lisa o decapada.

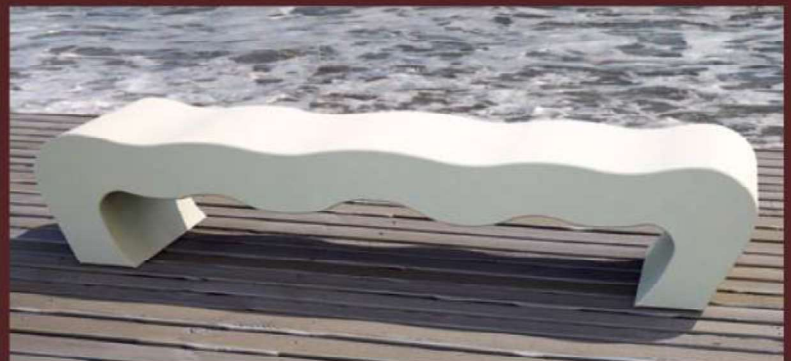

BANCOS

B-16

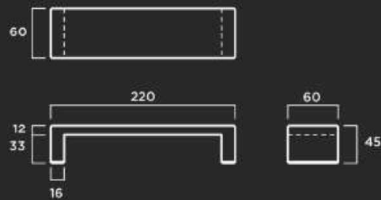

MATERIAL: Hormigón prefabricado hidrofugado con armadura de acero.
COLOR: Blanco, gris y tosca.
TEXTURA: Lisa o decapada.



B-26

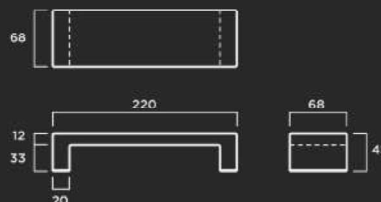

MATERIAL: Hormigón prefabricado hidrofugado con armadura de acero.
COLOR: Blanco, gris y tosca.
TEXTURA: Lisa o decapada.

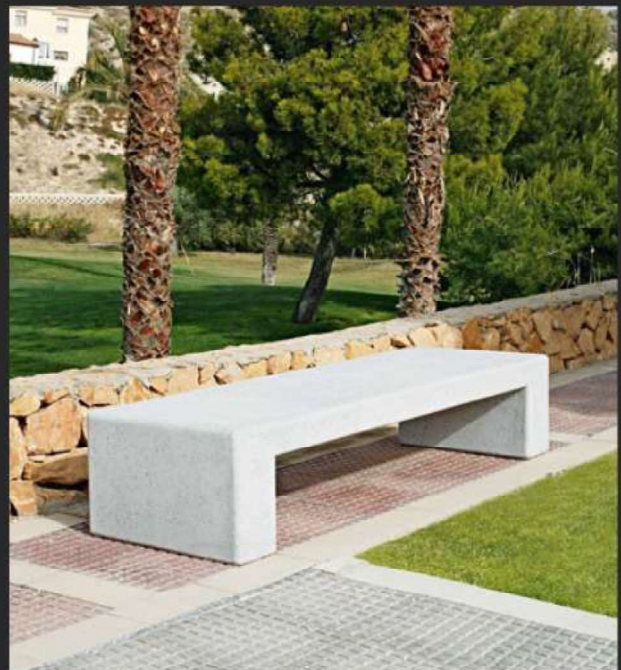

B-5

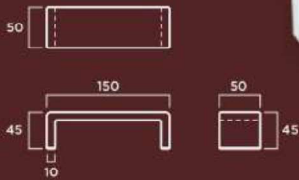

MATERIAL: Hormigón prefabricado hidrofugado con armadura de acero.

COLOR: Blanco, gris y tosca.

TEXTURA: Lisa o decapada.



B-25

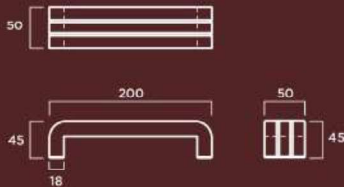

MATERIAL: Hormigón prefabricado hidrofugado con armadura de acero.

COLOR: Blanco, gris y tosca.

TEXTURA: Lisa o decapada.



BANCOS

Rectan

Diseño de Paco Saura

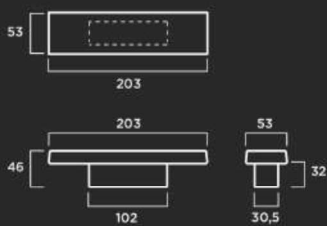

MATERIAL: Hormigón prefabricado hidrofugado con armadura de acero.

COLOR: Blanco, gris y tosca.

TEXTURA: Lisa o decapada.

B-19

Diseño de Paco Saura



MATERIAL: Hormigón prefabricado hidrofugado con armadura de acero.

COLOR: Blanco, gris y tosca.

TEXTURA: Lisa o decapada.

B-17



MATERIAL: Hormigón prefabricado hidrofugado con armadura de acero.
COLOR: Blanco, gris y tosca.
TEXTURA: Lisa o decapada.

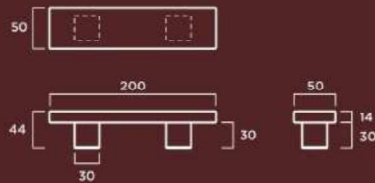

Piramidal

Diseño de Paco Saura

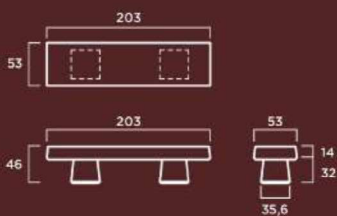

MATERIAL: Hormigón prefabricado hidrofugado con armadura de acero.
COLOR: Blanco, gris y tosca.
TEXTURA: Lisa o decapada.

BANCOS

B-15

Diseño de Paco Saura

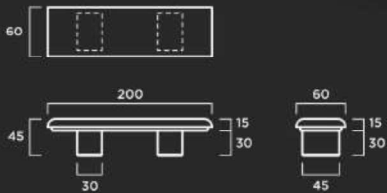

MATERIAL: Hormigón prefabricado hidrofugado con armadura de acero.

COLOR: Blanco, gris y tosca.

TEXTURA: Lisa o decapada.



Mirador

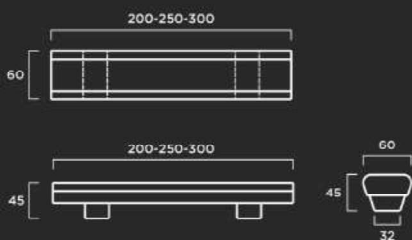

MATERIAL: Hormigón prefabricado hidrofugado con armadura de acero.

COLOR: Blanco, gris y tosca.

TEXTURA: Lisa o decapada.



Sunset 1

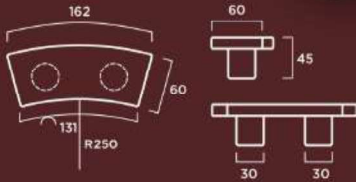

MATERIAL: Hormigón prefabricado hidrofugado con armadura de acero.
COLOR: Blanco, gris y tosca.
TEXTURA: Lisa o decapada.



Sunset 2

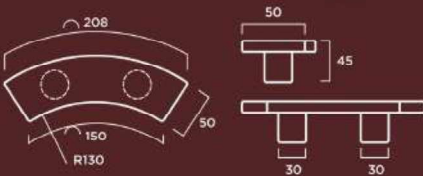

MATERIAL: Hormigón prefabricado hidrofugado con armadura de acero.
COLOR: Blanco, gris y tosca.
TEXTURA: Lisa o decapada.



BANCOS

Geoda B-72

Diseño de Paco Saura

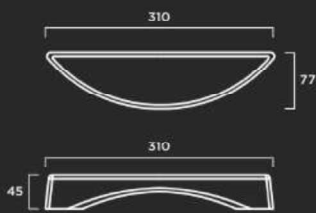

MATERIAL: Hormigón prefabricado hidrofugado con armadura de acero.

COLOR: Blanco, gris y tosca.

TEXTURA: Lisa o decapada.

Geoda BR-71

Diseño de Paco Saura

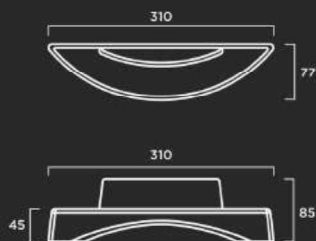

MATERIAL: Hormigón prefabricado hidrofugado con armadura de acero.

COLOR: Blanco, gris y tosca.

TEXTURA: Lisa o decapada.

Puente B-63

Diseño de Paco Saura

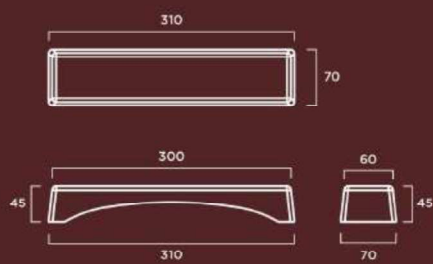

MATERIAL: Hormigón prefabricado hidrofugado con armadura de acero.

COLOR: Blanco, gris y tosca.

TEXTURA: Lisa o decapada.

Puente BR-68

Diseño de Paco Saura

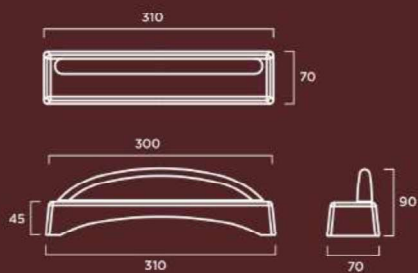

MATERIAL: Hormigón prefabricado hidrofugado con armadura de acero.

COLOR: Blanco, gris y tosca.

TEXTURA: Lisa o decapada.

BANCOS

Puente B-64

Diseño de Paco Saura

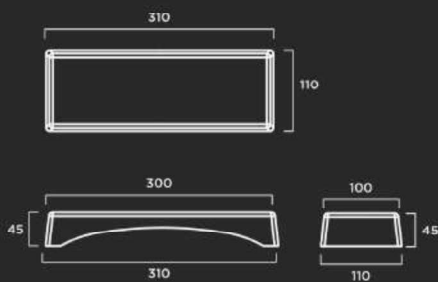

MATERIAL: Hormigón prefabricado hidrofugado con armadura de acero.

COLOR: Blanco, gris y tosca.

TEXTURA: Lisa o decapada.

Puente BR-69

Diseño de Paco Saura

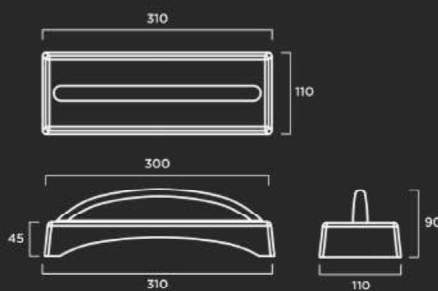

MATERIAL: Hormigón prefabricado hidrofugado con armadura de acero.

COLOR: Blanco, gris y tosca.

TEXTURA: Lisa o decapada.

Dosher Cóncavo

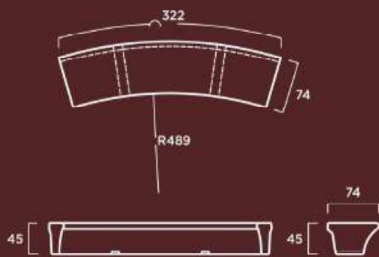

MATERIAL: Hormigón prefabricado hidrofugado con armadura de acero.

COLOR: Blanco, gris y tosca.

TEXTURA: Lisa o decapada.



Dosher Convexo

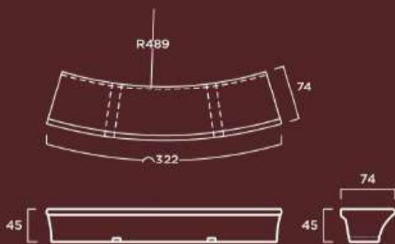

MATERIAL: Hormigón prefabricado hidrofugado con armadura de acero.

COLOR: Blanco, gris y tosca.

TEXTURA: Lisa o decapada.

BANCOS

Dosher Recto

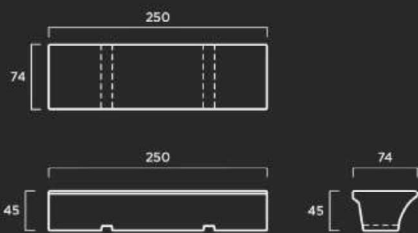

MATERIAL: Hormigón prefabricado hidrofugado con armadura de acero.

COLOR: Blanco, gris y tosca.

TEXTURA: Lisa o decapada.

Almazara

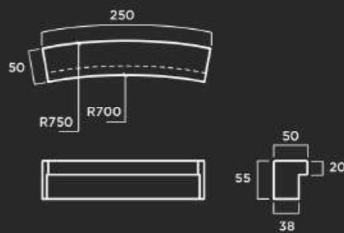

MATERIAL: Hormigón prefabricado hidrofugado con armadura de acero.

COLOR: Blanco, gris y tosca.

TEXTURA: Lisa o decapada.

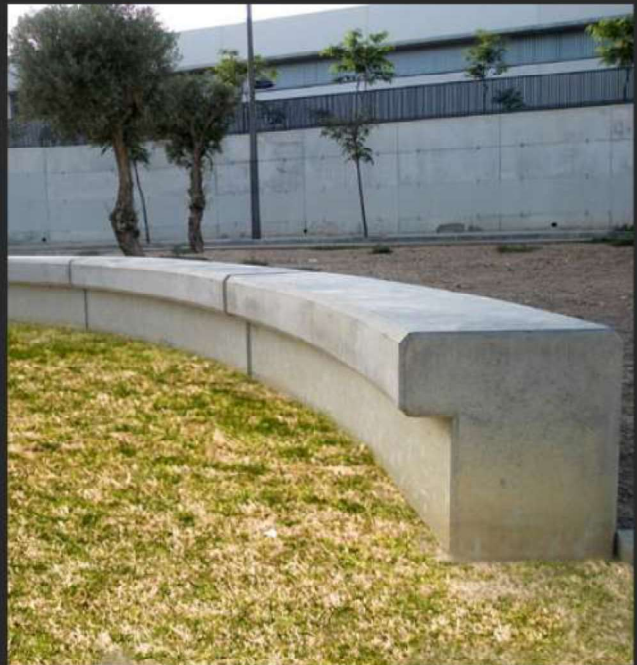

Puman

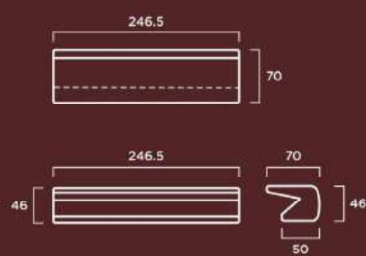

MATERIAL: Hormigón prefabricado hidrofugado con armadura de acero.

COLOR: Blanco, gris y tosca.

TEXTURA: Lisa o decapada.

B-7

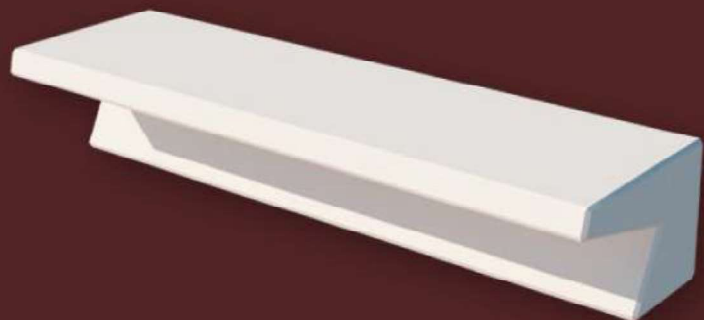
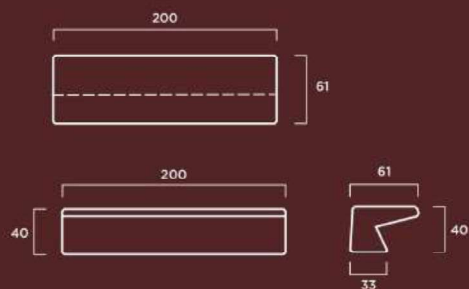

MATERIAL: Hormigón prefabricado hidrofugado con armadura de acero.

COLOR: Blanco, gris y tosca.

TEXTURA: Lisa o decapada.

BANCOS

B-23

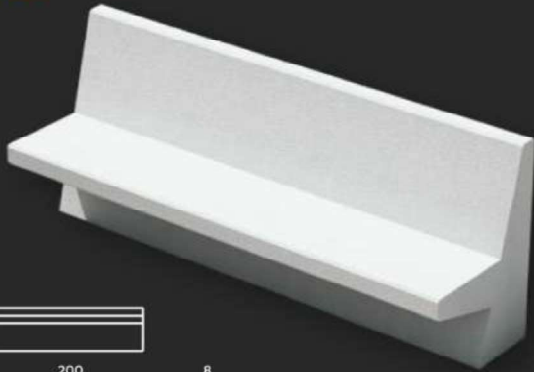

MATERIAL: Hormigón prefabricado hidrofugado con armadura de acero.

COLOR: Blanco, gris y tosca.

TEXTURA: Lisa o decapada.

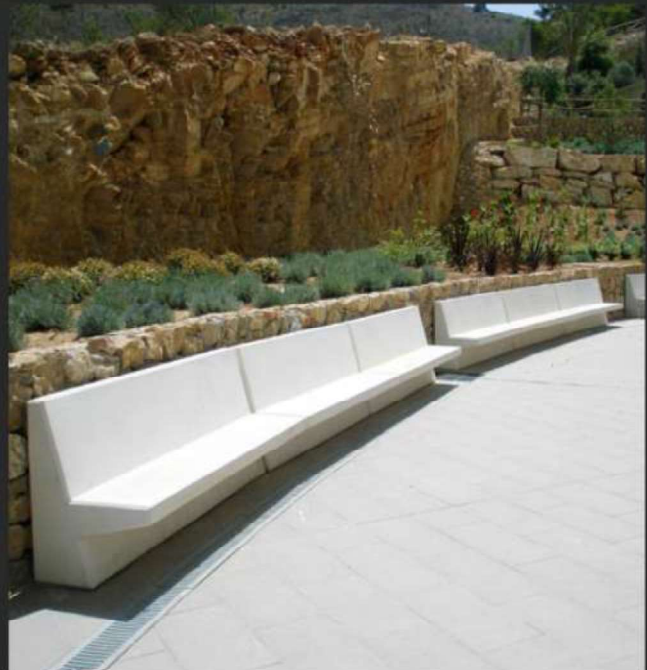

Diamante

Diseño de Mireya Duart

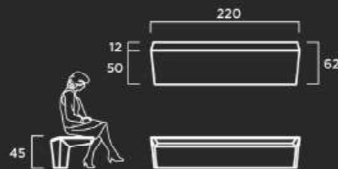

MATERIAL: Hormigón prefabricado hidrofugado con armadura de acero.

COLOR: Blanco, gris y tosca.

TEXTURA: Lisa o decapada.



Diamante con Respaldo

Diseño de Mireya Duart

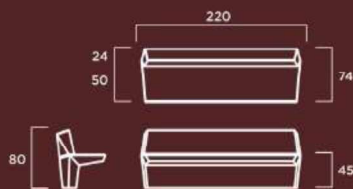

MATERIAL: Hormigón prefabricado hidrofugado con armadura de acero.

COLOR: Blanco, gris y tosca.

TEXTURA: Lisa o decapada.

Diamante con Respaldo y Apoyo

Diseño de Mireya Duart

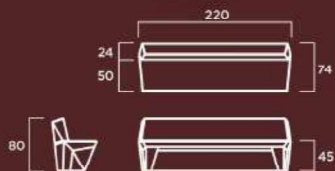

MATERIAL: Hormigón prefabricado hidrofugado con armadura de acero.

COLOR: Blanco, gris y tosca.

TEXTURA: Lisa o decapada.



BANCOS

Corona R580

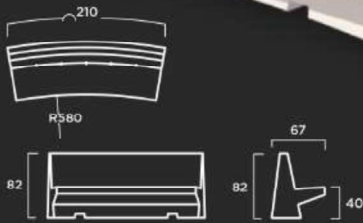

MATERIAL: Hormigón prefabricado hidrofugado con armadura de acero.
COLOR: Blanco, gris y tosca.
TEXTURA: Lisa o decapada.



Corona R950

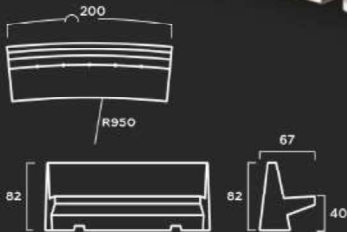

MATERIAL: Hormigón prefabricado hidrofugado con armadura de acero.
COLOR: Blanco, gris y tosca.
TEXTURA: Lisa o decapada.



Torrenueva Cóncavo

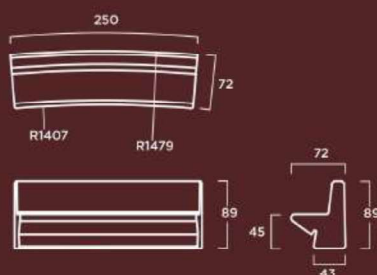

MATERIAL: Hormigón prefabricado hidrofugado con armadura de acero.

COLOR: Blanco, gris y tosca.

TEXTURA: Lisa o decapada.



Torrenueva Convexo

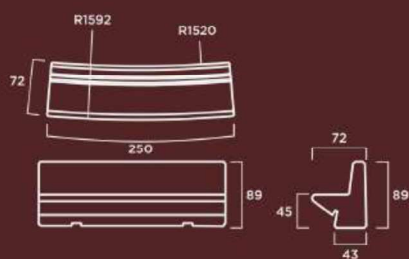

MATERIAL: Hormigón prefabricado hidrofugado con armadura de acero.

COLOR: Blanco, gris y tosca.

TEXTURA: Lisa o decapada.

BANCOS

Doble T

Diseño de Paco Saura

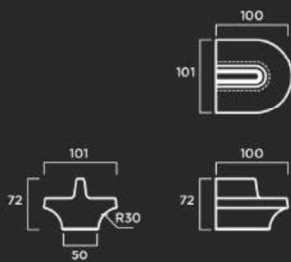

MATERIAL: Hormigón prefabricado hidrofugado con armadura de acero.

COLOR: Blanco, gris y tosca.

TEXTURA: Lisa o decapada.

Doble C

Diseño de Paco Saura

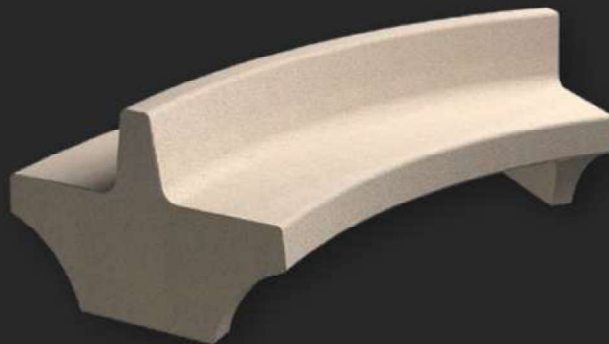
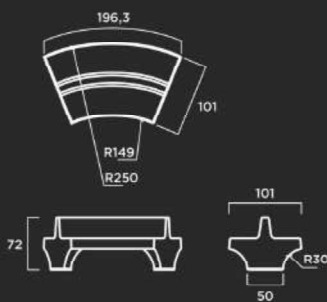

MATERIAL: Hormigón prefabricado hidrofugado con armadura de acero.

COLOR: Blanco, gris y tosca.

TEXTURA: Lisa o decapada.

Doble R

Diseño de Paco Saura

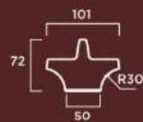
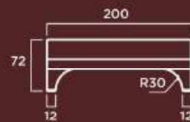
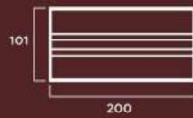

MATERIAL: Hormigón prefabricado hidrofugado con armadura de acero.
COLOR: Blanco, gris y tosca.
TEXTURA: Lisa o decapada.



B-22

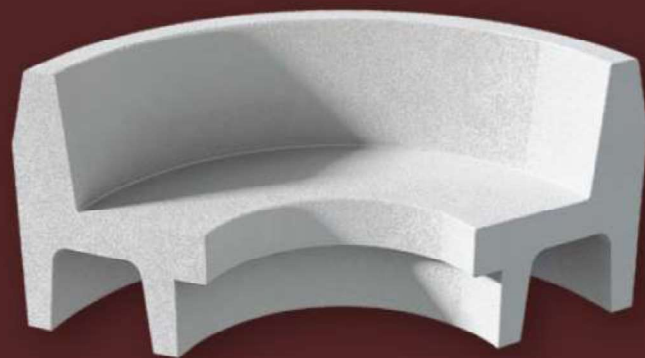
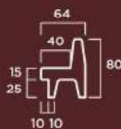
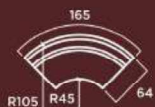

MATERIAL: Hormigón prefabricado hidrofugado con armadura de acero.
COLOR: Blanco, gris y tosca.
TEXTURA: Lisa o decapada.

BANCOS

B-13



MATERIAL: Hormigón prefabricado hidrofugado con armadura de acero.

COLOR: Blanco, gris y tosca.

TEXTURA: Lisa o decapada.

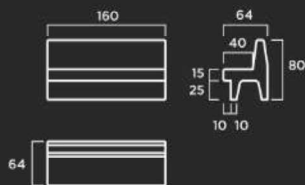

B-13 S



MATERIAL: Hormigón prefabricado hidrofugado con armadura de acero.

COLOR: Blanco, gris y tosca.

TEXTURA: Lisa o decapada.

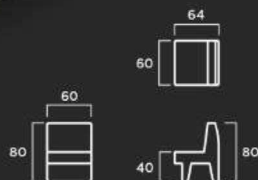

B-13 con Reposabrazos

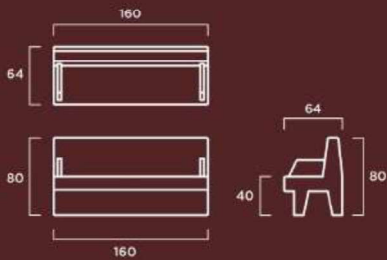

MATERIAL: Hormigón prefabricado hidrofugado con armadura de acero.

Apoyabrazos de acero inoxidable AISI304.

COLOR: Blanco, gris y tosca.

TEXTURA: Lisa o decapada.



B-12

Diseño de Paco Saura

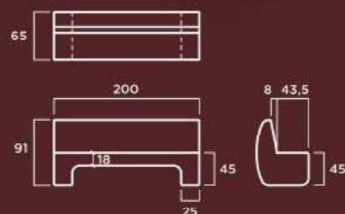

MATERIAL: Hormigón prefabricado hidrofugado con armadura de acero.

COLOR: Blanco, gris y tosca.

TEXTURA: Lisa o decapada.



BANCOS

Rubí

Diseño de Mireya Duart



MATERIAL: Hormigón prefabricado hidrofugado con armadura de acero.
COLOR: Blanco, gris y tosca.
TEXTURA: Lisa o decapada.

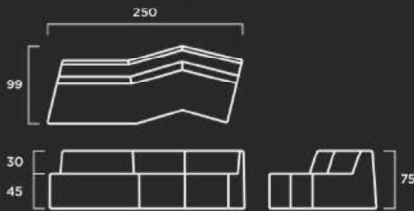

Ópalo

Diseño de Mireya Duart



MATERIAL: Hormigón prefabricado hidrofugado (sin armadura).
COLOR: Blanco, gris y tosca.
TEXTURA: Lisa o decapada.

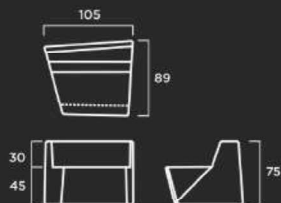

B-8

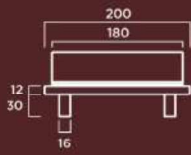

MATERIAL: Hormigón prefabricado hidrofugado con armadura de acero.

COLOR: Blanco, gris y tosca.

TEXTURA: Lisa o decapada.

Agar MH

Diseño de Paco Saura

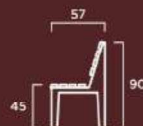
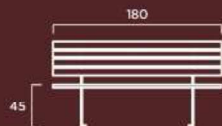

MATERIAL: Patas de acero zincado y lacadas. Listones de madera tropical tratada.



BANCOS

Arco

Diseño de Paco Saura

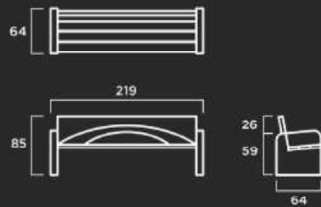

MATERIAL: Chapa de acero zincado y lacado. Madera de pino lacada.

COLOR: A elegir de la carta RAL.

Arco Silla

Diseño de Paco Saura

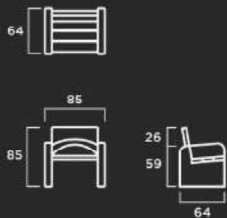

MATERIAL: Chapa de acero zincado y lacado. Madera de pino lacada.

COLOR: A elegir de la carta RAL.

Vol

Diseño de DDOA

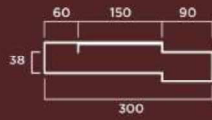

MATERIAL: Chapa de acero zincado de 10mm de espesor.
COLOR: A elegir de la carta RAL.



Ele

Diseño de DDOA



MATERIAL: Chapa de acero zincado.
COLOR: A elegir de la carta RAL.



BANCOS

Plegado Nobelio

Diseño de Paco Saura

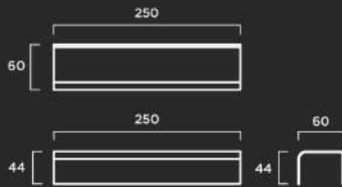

MATERIAL: Chapa de acero zincado de 8mm de espesor.
COLOR: A elegir de la carta RAL

Plegado Titanio

Diseño de Paco Saura

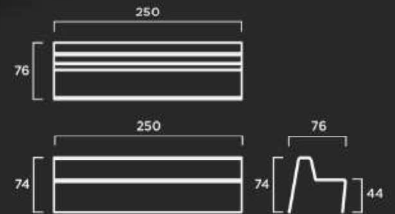

MATERIAL: Chapa de acero zincado de 8mm de espesor.
COLOR: A elegir de la carta RAL

Plegado Iridio

Diseño de Paco Saura

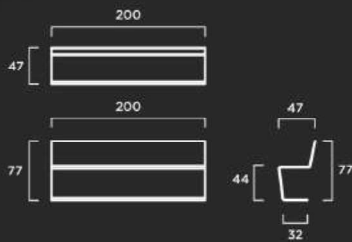

MATERIAL: Chapa de acero zincado de 8mm de espesor.
COLOR: A elegir de la carta RAL

Plegado Osmio

Diseño de Paco Saura

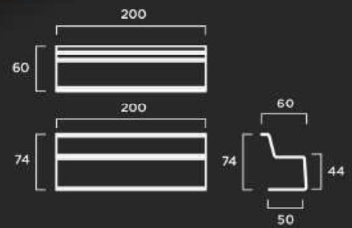

MATERIAL: Chapa de acero zincado de 8mm de espesor.
COLOR: A elegir de la carta RAL

Tel. 972 840 216 - planas@mosaicspanas.com - www.mosaicspanas.com

